

دفترچه راهنمای

ماشین لباسشویی

**MRTAMIRAAT.IR**

تعمیرات لوازم خانگی

لطفاً پیش از استفاده از ماشین لباسشویی،  
این دفترچه راهنما را به دقت مطالعه کرده و آن  
را برای استفاده های بعدی نگهدارید.

F1496T/QD(P)(0~9) WM548W WM527W WM427W  
F1296T/QD(P)(0~9) WM548T WM527T WM427T  
F1096T/QD(P)(0~9)





- **ضد چروک**  
با تغییر چرخش درام، میزان چروک پوشاک به حداقل می رسد.



- **کم مصرف با استفاده از سامانه ی شستشوی هوشمند**  
سامانه ی شستشوی هوشمند میزان پوشاک و دمای آب رادار کرده و سپس میزان آب مناسب و زمان شستشو را به منظور به حداقل رساندن مصرف آب و انرژی تعیین می کند.



- **قفل کودک**  
عملکرد قفل کودک، مانع از تغییر ناخواسته تنظیمات در هنگام کارکرد توسط کودک می شود.



- **سامانه ی کنترل سرعت کم صدا**  
با درک میزان پوشاک و تعادل، پوشاک را به طور برابر توزیع می کند تا میزان صدای حاصل از خشک کن به حداقل برسد.



- **سامانه ی محرکه مستقیم**  
در این سامانه ی پیشرفته، محرکه DC بدون تسمه و پولی و به طور مستقیم به درام متصل شده است.

- **بسته به برنامه انتخاب شده، ماشین لباسشویی قادر است عملکردهای گوناگون درام یا ترکیبی از عملکردها را انجام دهد.**  
عملکرد ماشین لباسشویی های ال جی با سرعت چرخش کنترل شده و حرکت چپ و راست درام بهبود یافته که باعث تامین رضایت شما در هر زمانی می گردد.



- ۳..... هشدارها
- ۴..... مشخصات فنی
- ۵..... نصب
- ۱۱..... مراقبت پیش از شستشو
- ۱۲..... افزودن ماده شوینده
- ۱۴..... عملکردها
- ۱۶..... نحوه استفاده از ماشین لباسشویی
- ۲۳..... نگهداری
- ۲۷..... راهنمای عیب یابی
- ۳۱..... شرایط ضمانت

پیش از استفاده از دستگاه، تمامی دستورالعمل‌ها و توضیحات مربوط به نصب را مطالعه کنید.

به منظور سلامتی خود، پیشگیری از خطر آتش سوزی یا انفجار، برق گرفتگی یا خسارات مالی و آسیب جانی اطلاعات مندرج در این دفترچه را به دقت مطالعه کنید.

**هشدار!**



## دستورالعمل‌های مهم ایمنی

**هشدار:** در هنگام استفاده از ماشین لباسشویی به منظور پیشگیری از خطر شوک الکتریکی، آتش سوزی یا حوادث جانی به دستورالعمل‌های زیر عمل کنید:

- پیش از نصب از لحاظ سالم بودن بدنه و ظاهر دستگاه آن را بررسی کنید. در صورت داشتن ایراد نصب نکنید.
  - ماشین لباسشویی را در فضای باز نصب یا نگهداری نکنید.
  - به دکمه‌ها ضربه نزنید.
  - هرگز خودتان اقدام به تعمیر یا تعویض هیچ قسمت از دستگاه نکنید مگر در موارد خاص پیشنهاد شده در دستورالعمل نگهداری توسط مصرف‌کننده یا در دستورالعمل‌های چاپی تعمیرات توسط مصرف‌کننده به شرطی که درک و توانایی انجام آن را داشته باشید.
  - از قرار دادن کارتن، قالیچه و یا سطوح ساخته شده از مواد شیمیایی در زیر دستگاه خودداری کنید.
  - در صورتی که دستگاه در معرض دسترسی کودکان است همواره مراقب باشید. اجازه ندهید که کودکان با آن بازی کرده و یا خود یا شیئی در آن قرار دهند.
  - حیوانات کوچک خانگی را از دستگاه دور نگه دارید.
  - هرگز در ماشین لباسشویی را باز نگذارید.
  - باز بودن در کودکان را و سوسه می‌کند که از آن آویزان شده یا داخل آن بروند.
  - هرگز هنگامی که درام ماشین در حال حرکت است به داخل آن دست نزنید صبر کنید تا کاملاً متوقف شود.
  - روند شستشو ممکن است باعث کاهش خاصیت ضد اشتعال الیاف شود.
  - برای پیشگیری از چنین موضوعی دستورالعمل‌های شستشوی لباس را با دقت مطالعه نمایید.
  - هرگز پوشاک و مواردی را که با مواد فرار یا قابل انفجار (نظیر براق‌کننده، روغن، برق، گازوئیل، مواد حلال خشک، کروسن، غیره) شسته شده، خیس خورده یا آغشته شده است
- \* هنگامی که در ماشین باز است هرگز در را به طرف پایین فشار ندهید. امکان افتادن دستگاه وجود دارد.**

## این نکات را به خاطر بسپارید.

### راهنمای اتصال زمین

این دستگاه باید دارای اتصال زمین باشد. تا در هنگام اتصالی و ایراد با کم کردن مقاومت جریان الکتریکی، خطر شوک الکتریکی را کاهش دهد. دو شاخه این دستگاه دارای زائده اتصال زمین است. بنابراین دو شاخه باید به پریز مناسبی که دارای اتصال زمین است و مطابق قوانین منطقه‌ای نصب شده است، متصل شود.

از مبدل استفاده نکنید در غیر این صورت زائده مربوط به اتصال زمین عمل نخواهد کرد.

در صورت نداشتن پریز مناسب با یک متخصص برق مشورت کنید.

**هشدار:** اتصال نادرست زائده مربوط به اتصال زمین ممکن است منجر به خطر شوک الکتریکی شود. در صورت داشتن تردید نصب به برقراری اتصال زمین مناسب، با تعمیرکار یا متخصص برق مجرب مشورت کنید. از اصلاح و تغییر زائده اتصال زمین دستگاه خودداری کنید. و در صورت داشتن مشکل، با یک متخصص برق مجرب تماس بگیرید.

در صورت احساس خروج بو یا دود از ماشین لباسشویی بلافاصله آن را از پریز بیرون کشیده و با مرکز خدمات مجاز تماس بگیرید.

## مشخصات فنی

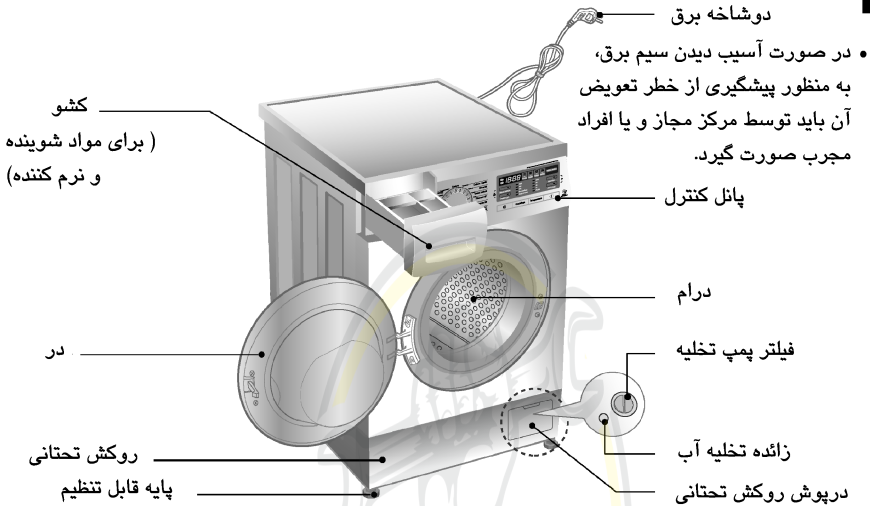

ماشین لباسشویی در از جلو	:	نام
220-240V~،50Hz	:	منبع تغذیه
600mm(W)×550mm(D)×850mm(H)	:	اندازه
62kg	:	وزن
2100W	:	حداکثر وات
۰/۳۳ وات (حالت خاموش، حالت آماده به کار)	:	ظرفیت شستشو
7kg[F14/12/1096QD(P)(0~9)]/WM527W/WM527T/ WM427W/WM427T]	:	
8kg[F14/12/1096TD(P)(0~9)]/WM548W/WM548T]	:	
30-1000kPa (0.3-10kgf/cm <sup>2</sup> )	:	فشار آب مجاز
Rinse Hold/No Spin/400/800/1400	:	سرعت چرخش خشک کن
Rinse Hold/No Spin/400/800/1200	:	
Rinse Hold/No Spin/400/800/1000	:	

نمای ظاهری و مشخصات فنی به منظور ارتقای کیفیت، بدون اطلاع قبلی قابل تغییر است.

### متعلقات

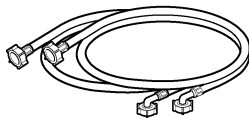

شلنگ ورودی (یک عدد) ※ گزینه: گرم/سرد(دو عدد)



آچار



دستگاه را در جایی نصب یا نگهداری کنید که در معرض دمای زیر صفر یا هوای داغ نباشد. به منظور تطبیق با تمامی شاخه های کشوری، اتصال زمین دستگاه را به درستی برقرار نمایید. در صورتی که ماشین لباسشویی را بر روی زمین فرش شده قرار می دهید، زیر ماشین لباسشویی باید فاقد فرش باشد. در کشورهایی که دارای مناطقی هستند که سوسک و حشرات موذی زیادی وجود دارد، باید توجه ویژه ای به دستگاه و محیط اطراف آن داشته باشید که همواره تمیز باشند. هرگونه خسارت یا آسیبی که از جانب سوسک یا سایر حشرات موذی متوجه دستگاه شود باعث ساقط شدن آن از ضمانت می گردد.

## ■ پیچ های ویژه حمل و نقل

به منظور پیشگیری از آسیب به قطعات داخلی در هنگام حمل و نقل، دستگاه توسط پیچ های ویژه حمل و نقل تثبیت شده است. پیش از استفاده از ماشین لباسشویی تمامی موارد بسته بندی و پیچ های ویژه حمل و نقل باید باز شوند.

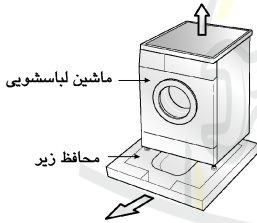

هنگام باز کردن متعلقات زیر، از این که محتویات اضافی نگهدارنده در وسط آن را باز کرده اید اطمینان حاصل نمایید.

## ■ در آوردن پیچ های ویژه حمل و نقل

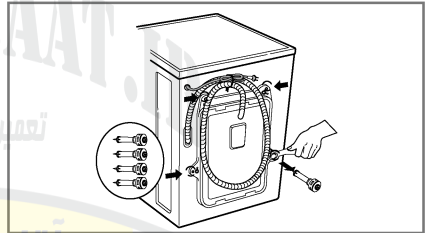
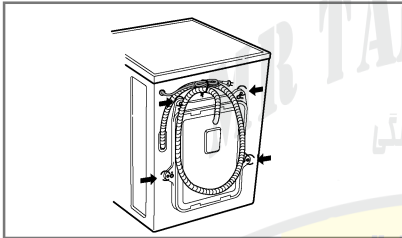

۱. به منظور پیشگیری از آسیب قطعات داخلی در هنگام حمل و نقل، دستگاه توسط ۴ پیچ قفل شده است. پیش از راه اندازی ماشین این ۴ پیچ به همراه ادوات لاستیکی باید باز شوند.
۲. در صورت باز نکردن این پیچ ها دستگاه دارای سر و صدای زیاد، ارتعاشات سنگین و در نهایت خرابی خواهد شد.
۳. ۴ پیچ ذکر شده را به همراه ادوات لاستیکی در آورید. برای در آوردن ادوات لاستیکی کافی است آنها را کمی بپیچانید. ۴ پیچ و آچار را برای استفاده بعدی نگه دارید.
۴. هر زمان که نیازی به حمل و نقل دستگاه باشد این ۴ پیچ باید دوباره بسته شوند.
۵. با استفاده از درپوش های تعبیه شده سوراخ ها را ببندید.
۶. با استفاده از آچار تعبیه شده ۴ پیچ را باز کنید.

## شرایط محل نصب

### کف صاف :

شیب مجاز برای کل زیر ماشین لباسشویی ۱ درجه است.

### پریز برق :

پریز برق باید در فاصله ۱/۵ متری از طرفین محل ماشین لباسشویی باشد. فقط دو شاخه ماشین لباسشویی را به پریز مذکور متصل کنید.

### فاصله اضافی :

برای مدل های دیواری، دردار و زمینی مورد نیاز است.

(۱۰ سانتی متر : پشت / ۲ سانتی متر : راست و چپ)

هیچگاه محصولات شوینده را بر روی ماشین لباسشویی قرار ندهید.

این عمل موجب آسیب دکمه ها یا سطح پراق ماشین می شود.

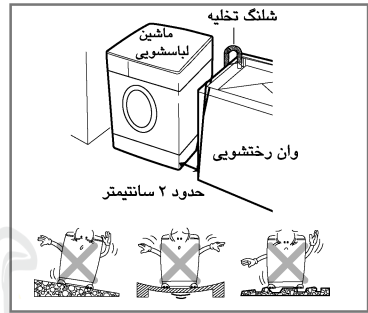

## موقعیت

ماشین لباسشویی را بر روی سطح کاملاً مسطح و ثابت نصب کنید.

از این که روزنه های گردش هوای ماشین لباسشویی با قالیچه یا موکت مسدود نشده است اطمینان حاصل کنید.

هرگز سعی در اصلاح ارتفاع ماشین لباسشویی با استفاده از قطعات چوب، مقوا یا موارد مشابه نداشته باشید.

هرگز ماشین لباسشویی را در کنار اجاق گاز یا بخاری هیزمی قرار ندهید. کنار اجاق خوراک پزی یا بخاری را باید با

کاغذ آلومینیومی ۸۵×۶۰ سانتی متر بپوشانید تا فاصله بین دو وسیله ایزوله شود.

هرگز ماشین لباسشویی را در اتاقی که دمای آن زیر صفر درجه است قرار ندهید.

در هنگام نصب ماشین لباسشویی از این که در هنگام خرابی به راحتی در دسترس مهندس مربوط قرار گیرد اطمینان حاصل کنید.

برای تنظیم ارتفاع ماشین لباسشویی با استفاده از آچار پایه ها را تنظیم کنید سپس از ثابت بودن آن اطمینان حاصل

نمایید. بالا و پایین ماشین لباسشویی حداقل باید فضای ۲ سانتی متری را خالی داشته باشد.

## جزئیات دو شاخه ایمنی BS (برای کاربران کشور انگلستان)

### مهم

سیم ها در این دستگاه دارای مشخصه های زیر هستند :

### سبز و زرد : زمین

### آبی : نول

### قهوه ای : فاز

این دستگاه باید دارای اتصال زمین باشد.



در صورتی که رنگ سیم ها در دو شاخه اصلی این دستگاه با ترمینال های دو شاخه ی شما از لحاظ رنگ تطابق نداشته باشد به روش زیر عمل کنید :

سیم سبز و زرد باید به ترمینال دو شاخه ای که با حرف E یا علامت زمین ⊕ یا رنگ سبز یا سبز و زرد مشخص شده است، متصل شود.

سیم آبی باید به ترمینالی که با حرف N یا رنگ مشکی مشخص شده است متصل شود.

سیم قهوه ای باید به ترمینالی که با حرف L یا رنگ قرمز متصل شده است متصل شود.

در صورت استفاده از دو شاخه سیزده آمپر (BS 1363)، از فیوز سیزده آمپر BS 1363 استفاده شود.



## ■ شیر معمولی بدون دنده و شلنگ ورودی آب پیچی

۳. شلنگ آب ورودی را به طور عمود به سمت بالا فشار دهید به طوری که لاستیک داخل شلنگ به طور کامل به شیر بچسبد و سپس با پیچاندن به سمت راست آن را سفت کنید.



۲. رابط را به سمت بالا فشار دهید تا واشر به طور محکم به شیر بچسبد. سپس ۴ عدد پیچ را سفت کنید.

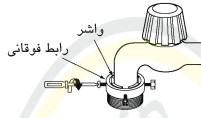

۱. برای اتصال به شیر پیچ تثبیت کننده را باز کنید.

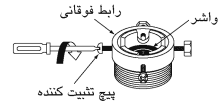

## ■ شیر معمولی بدون دنده و شلنگ ورودی آب فشاری

۳. شلنگ ورودی آب را به رابط میانی متصل کنید، سپس صفحه را به سمت پایین فشار دهید.

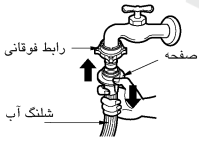

۲. رابط فوقانی را به سمت بالا فشار دهید تا لاستیک به طور محکم به شیر بچسبد. سپس ۴ پیچ را سفت کنید.

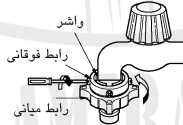

۱. پیچ رابط فوقانی را باز کنید.

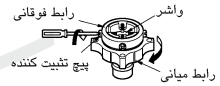

• در صورت بزرگ بودن قطر شیر، صفحه راهنما را درآورید...

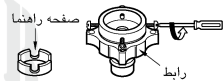

- برای جدا کردن شلنگ ورودی آب از رابط میانی، شیر را ببندید.
- سپس شلنگ ورودی را به طرف پایین بکشید، صفحه را به طرف پایین هل دهید.

- رابط میانی را بچرخانید تا نشستی آبی وجود نداشته باشد.
- از این که واشر لاستیکی در داخل رابط شلنگ است مطمئن شوید.

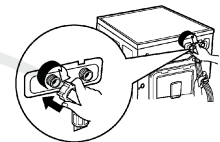
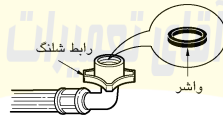

- مراقب باشید که هیچ گونه خمیدگی در شلنگ ایجاد نشود.

از شیر افقی استفاده کنید	
شیر افقی	
شیر بلند	
شیر چهار گوش	

این دستگاه برای استفاده روی دریا نبوده و از آن نباید برای موارد سیار نظیر کاروان ها یا هواپیما و غیره استفاده شود. در صورتی که برای مدت زمان طولانی از دستگاه استفاده نمی کنید (به عنوان مثال تعطیلات) شیر آب را ببندید به خصوص اگر بر روی کف زمین هیچ آبگبری وجود ندارد.

هنگام معدوم کردن دستگاه، کابل برق را قطع کنید و به منظور پیشگیری از گیر افتادن کودکان در داخل آن قفل در را خراب کنید.

مواد بسته بندی (به عنوان مثال نایلون ها و پلک ها) برای کودکان خطرناک هستند. خطر خفه شدن وجود دارد! تمامی وسایل بسته بندی را از دسترس کودکان دور نگه دارید.

### ■ نصب شلنگ تخلیه

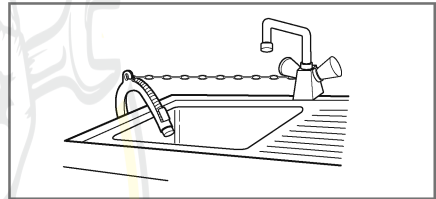
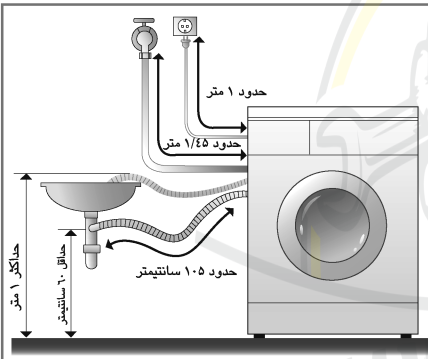

- هنگام نصب شلنگ تخلیه به سینک ظرفشویی آن را با یک زنجیر یا تسمه سفت کنید.
- سفت کردن شلنگ تخلیه مانع از نشستی آب بر روی سطح زمین می شود.

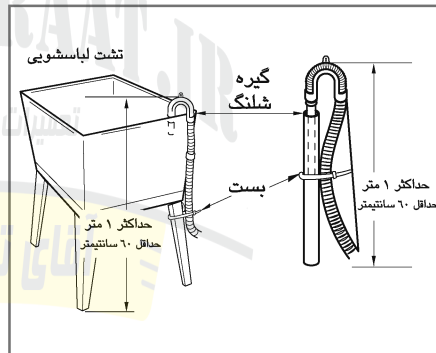
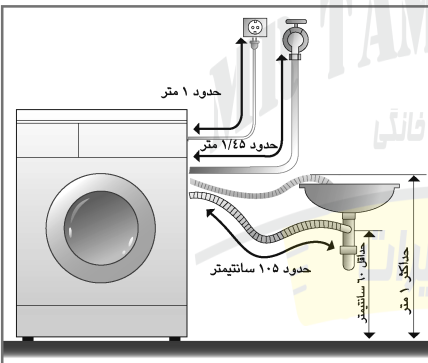

- شلنگ تخلیه نباید در ارتفاع بیش از ۱ متری از زمین قرار گیرد. در چنین حالتی آب داخل شلنگ تخلیه نشده و یا به آهستگی تخلیه می گردد.
- تثبیت نمودن شلنگ تخلیه مانع از نشستی آب بر روی زمین می شود.
- وقتی شلنگ تخلیه طویل باشد، قدرتی برای بیرون فرستادن آب وجود نخواهد داشت. و این منجر به صدای غیرعادی خواهد شد.

## ■ تراز کردن

۱. تراز کردن سطح ماشین لباسشویی موجب پیشگیری از سر و صدای زیاد و لرزش می شود.

دستگاه را بر روی سطح سفت و هموار و ترجیحاً در کنج اتاق نصب کنید.

**توجه** سطح چوبی یا متحرک موجب بی تعادلی و ارتعاش های بیش از حد می شود.

۲. اگر سطح زیر ماشین لباسشویی ناهموار است، پایه های قابل تنظیم را تنظیم کنید. (از قرار دادن تکه چوب و غیره در زیر پایه ها خودداری کنید.)

از اینکه هر چهار پایه ثابت و مستقر بر روی زمین هستند و دستگاه به طور کامل تراز است، اطمینان حاصل کنید. (از ابزار تراز استفاده کنید.)

× پس از تراز شدن ماشین لباسشویی، مهره های قفل را به طرف بالا و سمت کف ماشین سفت کنید. همه ی مهره ها باید سفت شوند.

**توجه** اگر دستگاه بر روی پایه قرار دارد باید آن را به قدر کافی سفت و ایمن کنید تا احتمال افتادن از بین برود.

### ✳ بررسی اریبی

وقتی هریک از چهار گوشه ماشین لباسشویی را به پایین فشار می دهید، نباید ماشین بالا و پایین شود. (هر دو جهت را امتحان کنید)

در صورتی که هنگام فشار دادن گوشه ها ماشین حرکت کند باید پایه ها را دوباره تنظیم کنید.

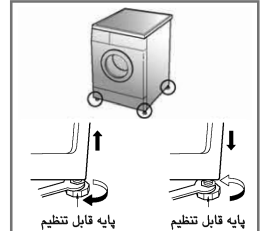
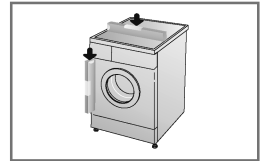

### ■ زمین بتونی

• زمین نصب باید تمیز، خشک و تراز باشد.

• ماشین لباسشویی را بر روی سطح سفت و مسطح نصب کنید.

### ■ زمین کاشی شده (سطوح لغزنده)

هر پایه را بر روی یک تکه سر بس قرار داده و ماشین لباسشویی را تراز کنید. (سر بس را در اندازه های ۷۰×۷۰ میلی متر ببرید و با چسب بر روی کاشی خشک و محل ماشین لباسشویی بچسبانید)

✳ سر بس ماده ی خود چسبی است که بر روی پله و نردبان می چسباند تا مانع از لغزش شود.

### ■ سطوح چوبی (سطوح متزلزل)

• سطوح چوبی اساساً مستعد لرزش هستند.

• برای پیشگیری از ارتعاش توصیه می کنیم در زیر هر یک از پایه ها بالشک های لاستیکی با ضخامت حداقل ۱/۵ سانتی متری قرار دهید. به طوری که حداقل در دونقطه تثبیت شده باشند.

• در صورت امکان ماشین لباسشویی را در یکی از کنجهای اتاق جایی که کف اتاق از ثبات بیشتری برخوردار است قرار دهید. بالشک های لاستیکی را به منظور کاهش ارتعاش قرار دهید.

✳ شما می توانید این بالشک های لاستیکی (p/no.4620ER4002B) را از بخش خدمات ال جی دریافت کنید.

### مهم!

• محل مناسب و تراز کردن ماشین لباسشویی کارکرد منظم، درست و طولانی مدت دستگاه را تضمین می کند.

• ماشین لباسشویی باید کاملاً افقی و ثابت باشد.

• گوشه های ماشین لباسشویی نباید حالت الاکنگی داشته باشد.

• محل نصب باید تمیز، عاری از چربی و سایر مواد لغزنده باشد.

• پایه ها را در سطوح مرطوب قرار ندهید چرا که در غیر این صورت دچار لغزش خواهد شد.

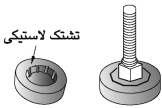

## پیش از نخستین شستشو

دستگاه را بدون قرار دادن لباس در آن یک دور کامل (COTTON 60) مواد شوینده به میزان نصف به آن بیفزایید) به کار بیندازید. این عمل موجب می شود آب و رسوبات به جا مانده از آزمایش کارخانه ای از بین برود.

## مراقبت پیش از شستشو

### ۱. توجه به برچسب ها

به برچسب روی لباس ها توجه کنید. این برچسب به شما اطلاعاتی در رابطه با جنس پارچه و نحوه شستشوی آن ارائه می کند.

### ۲. چیدن

برای کسب نتیجه بهتر لباس ها را در داخل ماشین لباسشویی طوری بچینید که با یک بار شستشو تمامی آنها تمیز شوند. دمای آب و سرعت خشک کن و پوشاک گوناگون باید به روش های متفاوتی شسته شوند.

لباس های تیره را از رنگ های تیره تا روشن دسته بندی کنید. آنها را جداگانه بشویید تا دچار رنگ گرفتگی البسه سفید نشوند. در صورت امکان لباس های چرک را با لباس های نسبتاً کثیف در یک دور نشویید.

چرک (سنگین، معمولی، سبک) لباس ها را براساس میزان کثیفی جدا کنید.

رنگی (سفید، روشن، تیره) لباس های سفید را از لباس های رنگی جدا کنید.

کرکی (محصولات پرزدار، جاذب کرک) محصولات پرزدار و جاذب کرک را جداگانه بشویید.

### ۳. توجه پیش از قرار دادن لباس ها

لباس های کوچک و بزرگ را با هم قاطی نکنید. ابتدا لباس های بزرگ را در داخل ماشین قرار دهید، آنها نباید بیش از نیمی از ظرفیت ماشین را اشغال کنند.

هرگز لباس ها را به صورت مجزا نشویید. این عمل موجب بی تعادلی می شود. یک یا دو مورد مشابه را به آن بیافزایید.

- از خالی بودن جیب ها مطمئن شوید. مواردی نظیر گیره سر، کبریت، سکه، خودکار و کلیدها به ماشین لباسشویی و لباس ها صدمه می زنند.



- محل هایی مثل یقه و سرآستین که معمولاً دارای لکه بیشتری است را کمی ماده شوینده بریزید تا به برطرف شدن لکه کمک کند.

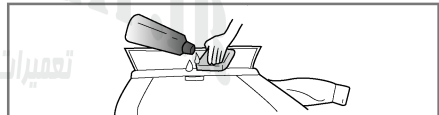

- زیپ ها، بندها، دکمه ها را ببندید تا به سایر لباس ها گیر نکنند.

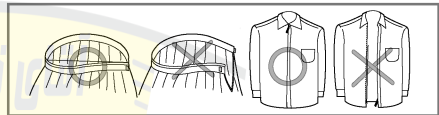

- لاستیک دور در ماشین (طوسی) را بررسی کنید تا چیزی در آن باقی نمانده باشد.
- داخل درام را بررسی کنید تا برای شستشوی بعدی چیزی در آن باقی نمانده باشد.

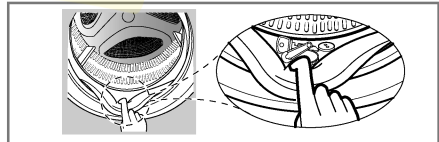

- هرگونه لباس یا موارد را از لاستیک دور در آورید تا لباس ها و لاستیک آسیب نبینند.



## افزودن مواد شوینده و نرم کننده

### ۱. کشوی مواد شوینده

- فقط برای شستشوی اصلی ← (۱/۱)
- خیس خوردن + شستشوی اصلی ← (۱/۱) • (۱/۱)

#### هشدار

مواد شوینده را دور از دسترس کودکان نگهدارید در غیر این صورت احتمال مسمومیت وجود دارد. میزان مواد شوینده زیاد است، مایع سفید کننده و یا نرم کننده ممکن است سرریز شود. از مواد شوینده حتماً به میزان کافی استفاده کنید.

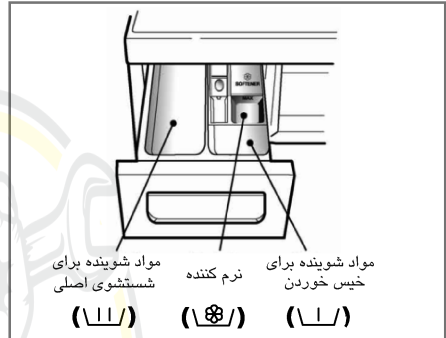

### ۲. افزودن مواد نرم کننده

- هرگز مواد نرم کننده را بالاتر از خط MAX داخل کشو نریزید. کشو را به آرامی ببندید.
  - وجود بیش از اندازه مواد باعث می شود تا ماده نرم کننده زودتر به لباس ها رسیده و آنها را لک کند.
  - مواد نرم کننده را بیش از دو روز در کشوی مخصوص نگهداری نکنید (ممکن است این مواد به ماشین صدمه برسانند)
  - نرم کننده به طور خودکار در آخرین دور شستشو اضافه می شود.
  - در هنگامی که آب در جریان است کشو را باز نکنید.
  - حلال ها (بنزین و غیره) مجاز نیستند.
- توجه** نرم کننده ها را مستقیماً بر روی لباس ها نریزید.





## ۳. میزان مواد شوینده

- مواد شوینده باید براساس راهنمای کارخانه مورد استفاده قرار گیرند.
- اگر مواد شوینده بسیار زیادی استفاده شود، کف زیادی حاصل شده و باعث کاهش اثر شستشو یا وارد آمدن فشار به موتور دستگاه می شود.
- برای نتیجه بهتر شستشو، توصیه میشود از پودر رختشویی استفاده کنید.
- در غیر اینصورت، اگر تمایل به استفاده از مایع لباسشویی دارید، لطفاً به دستورالعمل استفاده شرکت سازنده مایع شوینده توجه کنید.
- در صورتیکه فوراً قصد شستشوی البسه را دارید، میتوانید مایع لباسشویی را در کشتو اصلی شوینده ها بریزید.
- اگر تصمیم به استفاده از برنامه تأخیر زمان شستشو "Time Delay" و یا پیش شستشو "Pre Wash" را دارید، لطفاً از مایع لباسشویی استفاده نکنید، زیرا ممکن است مایع سفت شود.
- در صورت تولید کف زیاد لطفاً میزان مواد شوینده را کاهش دهید.
- میزان مواد شوینده باید براساس دمای آب، سختی آب، میزان لباس ها و میزان کثیفی آنها تنظیم شود.
- برای نتیجه بهتر از ایجاد کف زیاد خودداری کنید.

### هشدار

لطفاً از سفت شدن مواد شوینده داخل کشتوی مخصوص جلوگیری کنید، چرا که منجر به مسدود شدن، آبرسانی و آبکشی ضعیف و تولید بوی نامطبوع خواهد شد

• حداکثر میزان لباس : طبق توصیه های کارخانه

• میزان لباس متوسط :  $\frac{3}{4}$  میزان عادی

• حداقل میزان لباس : نصف حداکثر بار



• در ابتدای سیکل شستشو، ماده شوینده با فشار پمپ می شود.

## ۴. افزودن نرم کننده آب

- نرم کننده آب نظیر ضد لک (مانند Calgon) برای کم کردن مصرف مواد شوینده در مناطقی که آب آنجا بیش از اندازه سخت است به کار می رود. میزان استفاده از نرم کننده آب باید براساس مندرجات روی بسته بندی آن باشد. ابتدا مواد شوینده و سپس نرم کننده آب را بیفزایید.
- میزان مواد شوینده بستگی به نرمی آب دارد.



## ۵. استفاده از قرص

(۱) در را باز کرده و قرص ها را داخل درام قرار دهید.

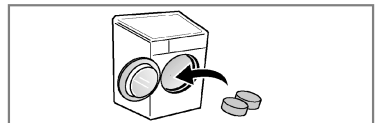

(۲) لباس ها را در درام بریزید و در را ببندید.

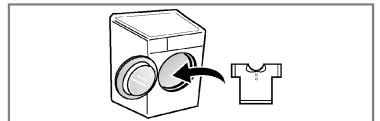

نوع شستشوی پیشنهادی بر حسب جنس لباس

برنامه	توضیح	نوع جنس	دمای مناسب	حداکثر میزان
پنبه ای	با ترکیب حرکات گوناگون دیگ، عملکرد بهتری را ارائه می کند.	برای البسه رنگی سبک (پیراهن، لباس شب، پیرژامه، غیر) و لباس های کتان سفید نسبتاً کثیف (لباس زیر).	60°C (سرد تا 95°C)	دسته بندی شده
	با مصرف حداقل انرژی عملکرد شستشوی بهینه ای را ارائه می کند.		40°C (سرد تا 60°C)	
ضدچروک	این برنامه مناسب برای پیراهن های پر مصرف روزانه که نیازی به اتو پس از شستشو ندارند مناسب است.	پولی آمید، اکریلیک، پلی استر	40°C (سرد تا 60°C)	۶/۰ کیلوگرم
ترکیبی	برای شستشوی البسه گوناگون به طور همزمان.	انواع لباس بجز لباس های خاص (ابریشمی / ظریف، لباس ورزشی، لباس های تیره، پشمی، پر / پرده ها).	40°C (سرد تا 40°C)	
لباس کورک	حذف لکه های چربی و ارائه آبکشی بهتر برای اقلام بزرگی چون روکش لحاف، متکا، روکش مبلمان و غیره	لباس بچه نسبتاً کثیف.	60°C (95°C)	۴/۰ کیلوگرم
ضدحساسیت	حذف موثر مواد شوینده از روی لباس	لباس هایی که مستقیماً با پوست در تماس هستند مثل لباس زیر، حوله، دستمال، ملحفه، بالش و روکش متکا	40°C (سرد تا 60°C)	دسته بندی شده
پر	این برنامه برای موارد بزرگی چون لحاف، بالش، روکش مبلمان مناسب است.	مواد داخل رختخواب : پر، بالش، پتو، روکش مبلمان.	40°C (سرد تا 40°C)	تک سایز
لباس ورزشی	این برنامه برای لباس های ورزشی و کفش کتانی مناسب است.	کول مکت، گور - تکس، فلیس و سیمپاتکس		
ظریف	این برنامه برای لباس های ظریفی چون لباس زیر، بلوز و غیره مناسب است.	لباس های ظریفی که به آسانی خراب می شوند.	30°C (سرد تا 40°C)	۲/۰ کیلوگرم
پشمی	برای شستشوی البسه پشمی (لطفاً از مواد شوینده البسه پشمی قابل شستشو با ماشین استفاده کنید).	البسه پشمی قابل شستشو با ماشین	40°C (سرد تا 40°C)	
سریع ۳۰ دقیقه ای	این برنامه شستشوی سریعی برای میزان کم و لباس های نسبتاً کثیف ارائه می کند.	البسه رنگی که نسبتاً کثیف هستند.	30°C (سرد تا 40°C)	
متمرکز ۶۰ دقیقه ای	برای شستشوی بهتر با حداقل مصرف انرژی از این برنامه استفاده کنید.	البسه پنبه ای و ترکیبی (برنامه ویژه با مدت زمان ۶۰ دقیقه ای برای لباس های معمولی).	60°C (سرد تا 60°C)	۴/۰ کیلوگرم
آب کثیف + خشک کن (چرخشی)	قابل استفاده برای البسه ای که فقط به آب کثیف نیاز دارند، یا افزودن آب کثیف به البسه ای که برای آنها نرم کننده به کار رفته است.	البسه عادی قابل شستشو.	-	دسته بندی شده

- \* دمای آب : دمای آب را برای شستشو انتخاب کنید.
- \* همواره هنگام شستشو به دستورات کارخانه تولیدی لباس توجه کنید.
- \* متمرکز : هنگام شستشوی لباس های زیاد یا لباس هایی که خیلی کثیف هستند با انتخاب گزینه متمرکز می توانید تاثیر شستشو را افزایش دهید.
- \* خیس خوردن: اگر لباس ها خیلی کثیف هستند، برنامه ی Pre wash توصیه می شود.
- \* ضد چروک : اگر می خواهید لباس های تان چروک نشود، دکمه Crease Care را انتخاب کنید.
- \* شستشوی بهداشتی : برای پاکیزگی بیشتر در حالت آبکشی، می توانید از گزینه Medic Rinse استفاده کنید.
- \* برای آزمایش مطابق با IEC60456 برنامه را در گزینه "Cotton 60°C + Intensive" تنظیم کنید.
- \* نتایج آزمون بستگی به فشار آب، سختی آب، دمای ورودی آب، دمای اتاق، نوع و میزان البسه، میزان مواد شوینده به کار رفته، نوسان برق و گزینه های تکمیلی انتخاب شده دارد.
- \* توجه: توصیه می شود از شوینده های خنثی استفاده کنید.
- \* برای محافظت از لباس ها ، عملکرد سیکل پشمی با تکان های کمتر و سرعت چرخش آهسته تر لباس ها را می شوید.

MR TAMIRAT.JR  
تعمیرات لوازم خانگی

آقای تعمیرات

سیستم عیب یاب هوشمند فقط برای ملهایی موجود است که علامت و اسم سیستم SMARTDIAGNOSIS™ روی دستگاه زکمر شده است .



## ۲. انتخاب دستی

- برای شروع دکمه **Power** را فشار دهید.
- با چرخاندن گردونه برنامه با فشار هر یک از دکمه ها شرایطی را که می خواهید استفاده کنید انتخاب نمایید.
- برای انتخاب هر یک از موارد به صفحات ۱۶ تا ۲۱ مراجعه شود.
- دکمه **Start/Pause** را فشار دهید.

## ۳. وصل / قطع صدای بیپ

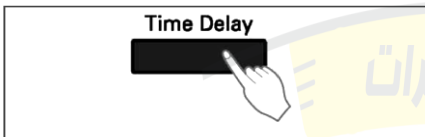

- با فشار دکمه **Time Delay** در هنگامیکه دستگاه مشغول کار است، می توانید عملکرد صدای بیپ را وصل / قطع کنید. (حدود ۳ ثانیه)

## ۱. به محض روشن شدن وضعیت کتان به طور خودکار انتخاب می شود.

- برای شروع دکمه **Power** را فشار دهید.
- دکمه **Start/Pause** را فشار دهید.
- شرایط ابتدایی
- شستشو : شستشوی اصلی
- آب کشی : ۳ بار
- خشک کن :
- ۱۴۰۰ دور در دقیقه
- ۱۲۰۰ دور در دقیقه
- ۱۰۰۰ دور در دقیقه
- دمای آب : ۶۰ درجه سانتیگراد
- برنامه: کتان (پنبه ای)

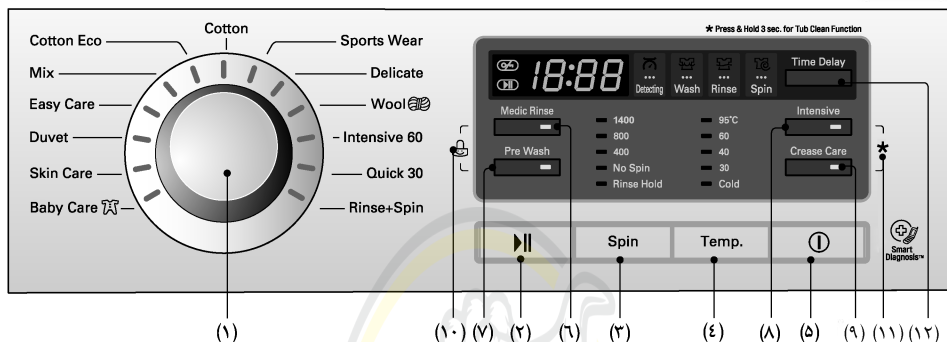

- |                         |                          |                       |
|-------------------------|--------------------------|-----------------------|
| (۹) دکمه : ضد چروک      | (۵) دکمه : روشن / خاموش  | (۱) گردونه : برنامه   |
| (۱۰) قفل کودک           | (۶) دکمه : آیکشی بهداشتی | (۲) دکمه : شروع / مکث |
| (۱۱) شستشوی دیگ         | (۷) دکمه : خیس خوردن     | (۳) دکمه : خشک کن     |
| (۱۲) دکمه : تاخیر زمانی | (۸) دکمه : حداکثر توان   | (۴) دکمه : دما        |

## برنامه

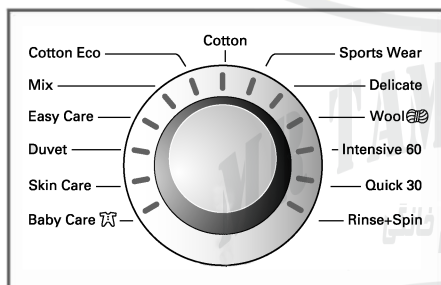

- با توجه به نوع لباس، ۱۲ برنامه موجود است.
  - چرخ مربوط به برنامه انتخاب شده روشن می شود.
  - وقتی دکمه **Start/Pause** فشار داده می شود، برنامه Cotton به طور خودکار انتخاب می شود.
  - با چرخاندن گردونه انتخاب برنامه، برنامه به ترتیب زیر انتخاب می شود:  
**"Cotton-Sports Wear-Delicate-Wool-Intensive 60-Quick 30-Rinse+Spin-Baby Care Skin Care-Duvet-Easy Care-Mix-Cotton Eco"**.
- برای اطلاع از نوع لباس هر برنامه به صفحه ۱۴ مراجعه شود.

## روشن کردن



### ۱. روشن کردن

- برای روشن یا خاموش شدن دکمه **Power** را فشار دهید.
- برای لغو تاخیر زمانی دکمه **Power** را فشار دهید.

### ۲. برنامه اصلی

- وقتی دکمه **Power** فشار داده شود، دستگاه آماده برنامه Cotton می شود. وسایر شرایط اصلی مطابق زیر است.
  - اگر می خواهید بدون تغییر برنامه وارد سیکل شستشو شوید، دکمه **Start/Pause** را فشار دهید تا دستگاه شروع به کار کند.
- برنامه اصلی

Cotton Program / Main wash / Normal Rinse / 1400 rpm / 60°C

Cotton Program / Main wash / Normal Rinse / 1200 rpm / 60°C

Cotton Program / Main wash / Normal Rinse / 1000 rpm / 60°C

## گزینه

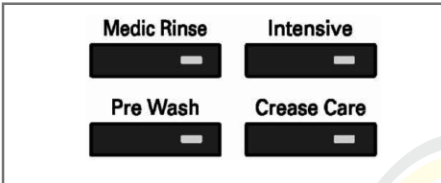

• با فشار دکمه option تمامی عملکردهای گزینه قابل انتخاب خواهند بود.

### ۱. شستشوی بهداشتی

• از گزینه Medic Rinse برای تاثیر بیشتر یا تمیزی بیشتر در هنگام آبکشی استفاده کنید. از این گزینه در تمامی برنامه ها بجز، Sports Wear, Delicate, Wool Intensive 60, Quick 30, Duvet می توان استفاده کرد.

### ۲. خیس خوردن

• از گزینه Pre Wash برای لباس های خیلی کثیف استفاده کنید. این گزینه در برنامه های، Cotton, Baby Care, Skin Care, Easy Care, Mix, Cotton Eco قابل استفاده است.

### ۳. شستشوی متمرکز

• از گزینه Intensive برای لباس های خیلی کثیف استفاده کنید.  
• یا توجه به برنامه انتخابی، انتخاب گزینه Intensive باعث طولانی شدن زمان برنامه می شود.

### ۴. ضد چروک

• اگر می خواهید لباس های تان چروک کمتری داشته باشد دکمه Crease Care را همراه با سرعت چرخش خشک کن انتخاب کنید.  
• لامپ مربوطه روشن خواهد شد.

## شروع / توقف



### ۱. شروع

• برای شروع شستشو یا توقف شستشو دکمه Start/Pause را فشار دهید.

### ۲. توقف

• چنانچه در حین شستشو بخواهید به طور موقت توقف ایجاد کنید دکمه Start/Pause را فشار دهید.  
• در هنگام توقف پس از گذشت ۴ دقیقه دستگاه به طور خودکار خاموش خواهد شد.

### توجه

وقتی که عمل توقف انتخاب شده باشد یا در پایان سیکل شستشو ۱ تا ۲ دقیقه قادر به باز کردن در نخواهید بود.

## قفل در



• وقتی که در ماشین لباسشویی قفل شود چراغ ها روشن می شوند.

• با فشار دکمه Start/Pause می توان ماشین را متوقف کرده و قفل در را باز کرد.  
• پس از گذشت مکث کوتاه در قابل باز شدن خواهد بود.

## تشخیص



• هنگامی که عبارت "Detecting" در صفحه نمایش نمایان است، درام ماشین لباسشویی به آرامی چرخیده و تشخیص می دهد که چه مقدار لباس در درام قرار دارد. این عمل چند ثانیه به طول می انجامد.

• در حالت Cotton, Baby Care, Skin Care, Easy Care, Mix, Cotton Eco امکان پذیر است.

## شستشوی دیگ (\*)

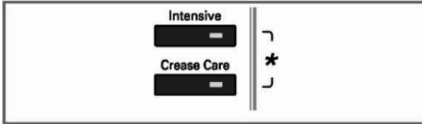

با فشار هم زمان دکمه های Intensive و Crease Care و نگهداشتن آنها می توان برنامه شستشوی دیگ را اجرا کرد. وقتی برنامه شستشوی دیگ فعال می شود عبارت **CC** نشان داده شده و تمامی دکمه ها غیر فعال می شوند.



برنامه شستشوی دیگ، برنامه ای ویژه برای شستشوی داخل دستگاه است. این برنامه از میزان آب بیشتر و سرعت چرخش بیشتری استفاده می کند. از این برنامه بطور منظم استفاده کنید.

نحوه استفاده از برنامه شستشوی دیگ:

۱. لباس ها را از دستگاه در آورده و در را ببندید.
۲. کشو مواد شوینده را باز کرده و ماده ضد لک (Calgon) را در داخل قسمت شستشوی اصلی بریزید. توجه: از ریختن ماده شوینده در داخل کشو خودداری کنید. چرا که کف زیادی تولید شده و از دستگاه نشت خواهد کرد.

۳. کشو مواد شوینده را به آرامی ببندید.
۴. دستگاه را روشن کرده و دکمه های **Crease Care** و **Intensive** را مدت ۳ ثانیه فشار دهید. سپس عبارت **CC** بر روی ال ای دی ظاهر خواهد شد.

۵. برای شروع دکمه **Start/Pause** را فشار دهید.
۶. به منظور خشک شدن فضای داخل، لاستیک دور در و در شیشه ای، پس از اتمام برنامه در را باز بگذارید.

**⚠️ احتیاط:** اگر دارای فرزند خردسال هستید، در را برای مدت زمان طولانی باز نگذارید.

## قفل کودک (🔒)

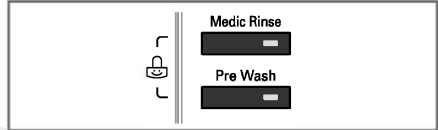

این عملکرد به منظور قفل کردن دکمه های روی لباسشویی جهت پیشگیری از تغییر تصادفی تنظیمات، بکار می رود. برای فعال کردن قفل کودک دکمه های **Medic Rinse** و **Pre Wash** را به طور همزمان فشار دهید. (حدود ۳ ثانیه)

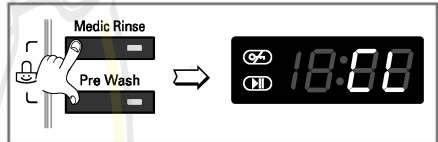

• برای غیرفعال کردن قفل کودک، دکمه های **Medic Rinse** و **Pre Wash** به طور همزمان بار دیگر فشار دهید. (حدود ۳ ثانیه)

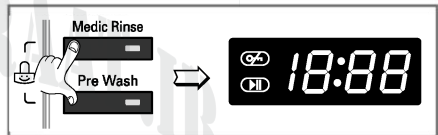

• برای تغییر برنامه در هنگام قفل کودک به روش زیر عمل کنید.

۱. دکمه های **Medic Rinse** و **Pre Wash** را همزمان یک بار دیگر فشار دهید. (حدود ۳ ثانیه)
۲. دکمه **Start/Pause** را فشار دهید.
۳. برنامه مورد نظر را انتخاب و دکمه **Start/Pause** را دوباره فشار دهید.

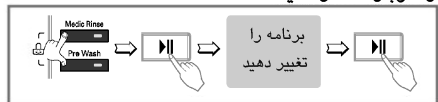

• قفل کودک را در هر زمانی می توان فعال نمود اما غیر فعال کردن آن فقط از طریق روش لغو قفل کودک امکان پذیر است. خاموش کردن دستگاه و خطاهای عملکردی تأثیری بر قفل کودک ندارند.

گزینه خشک کن (🌀)

پس از انتخاب خشک کن، سرعت خشک کن با فشار دکمه Spin قابل انتخاب است.



[F1496Q/TD(P)(0-9)]/  
WM548W/WM548T

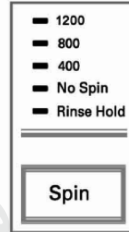

[F1296Q/TD(P)(0-9)]/  
WM527W/WM527T/  
WM427W/WM427T

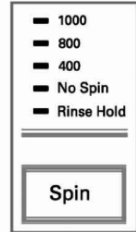

[F1096Q/TD(P)(0-9)]

۲. بدون خشک کن

- اگر No spin انتخاب شده باشد، ماشین لباسشویی پس از تخلیه آب متوقف می شود.

۱. انتخاب خشک کن

- سرعت خشک کن با توجه به برنامه های زیر امکان پذیر است.

[F1096Q/TD(P)(0-9)]

-Cotton, Intensive 60, Quick 30, Rinse+Spin, Skin Care, Mix, Cotton Eco

Rinse Hold-No Spin-400-800-1000

-Sportswear, Delicate, Wool , Baby Care Duvet, Easy care

Rinse Hold-No Spin-400-800

[F1296Q/TD(P)(0-9)]/WM527W/WM527T/WM427W/WM427T

-Cotton, Intensive 60, Quick 30, Rinse+Spin, Skin Care, Mix, Cotton Eco

Rinse Hold-No Spin-400-800-1200

-Sportswear, Delicate, Wool , Baby Care Duvet, Easy care

Rinse Hold-No Spin-400-800

[F1496Q/TD(P)(0-9)]/ WM548W/WM548T

-Cotton, Intensive 60, Quick 30, Rinse+Spin, Skin Care, Mix, Cotton Eco

Rinse Hold-No Spin-400-800-1400

-Sportswear, Delicate, Wool , Baby Care Duvet, Easy care

Rinse Hold-No Spin-400-800

۳. آبکشی

- Rinse Hold با فشار مکرر دکمه spin قابل انتخاب است، این عملکردها لباس ها را در ماشین باقی می گذارد؛ و پس از آبکشی بدون ورود به مرحله خشک کن لباس ها را در آب غوطه ور می کند.
- برای انجام تخلیه یا خشک کن، به محض اتمام عملکرد آبکشی با استفاده از گردونه برنامه و دکمه spin برنامه مورد نظر را اجرا کنید.

(Spin)

برای مشخص شدن چراغ مورد نظر روشن می شود.



## تاخیر زمان

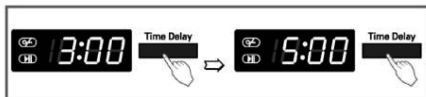

آمادگی برای شستشو پیش از شروع "تأخیر زمان"

- شیر آب را باز کنید.
- لباس ها را قرار داده و در را ببندید.
- مواد شوینده و نرم کننده را در کشوی مربوطه بریزید.
- نحوه تنظیم "تأخیر زمان"
- دکمه **Power** را فشار دهید.
- برای انتخاب برنامه مورد نظر گزینه **Program** را بچرخانید.
- دکمه **Time Delay** را فشار داده و زمان مورد نظر را تنظیم کنید.
- دکمه **Start/Pause** را فشار دهید. (علامت "•" چشمک می زند).

- اگر دکمه **Time Delay** فشار داده شود عبارت "3:00" نمایان می شود. حداکثر زمان تأخیر ۱۹ ساعت و حداقل آن ۳ ساعت است.
- با هر بار فشار دکمه زمان تأخیر ۱ ساعت افزایش می یابد. برای لغو تأخیر زمان، دکمه **Power** را فشار دهید.
- تأخیر زمان عبارت است از {زمان انتظار} از لحظه کنون تا پایان عمل شستشو یا مرحله انتخاب شده (شستشو، آبکشی، خشک کن)
- برحسب شرایط فشار آب و دما، زمان تأخیر و زمان شستشوی واقعی ممکن است متفاوت باشد.

## دمای آب

• با فشار دکمه **Temp.**، دمای آب قابل انتخاب است.

- Cold
- 30°C / 40°C / 60°C / 95°C

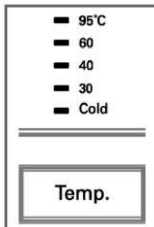

- دمای آب با توجه به نوع برنامه قابل انتخاب است. برای مشخص شدن، چراغ دمای مورد نظر روشن می شود.
- برای اطلاعات بیشتر به صفحه ۱۴ مراجعه شود.

## صفحه نمایش

### ۳. پایان شستشو

- وقتی شستشو به پایان برسد عبارت "End" بر روی صفحه نمایش نمایان می شود.



### ۴. زمان باقی مانده

- در هنگام شستشو، زمان شستشوی باقی مانده نشان داده می شود.
- برنامه پیشنهادی از سوی کارخانه

برنامه	[F1496Q/TD(P)(0-9)] / WMS48W/WMS48T	[F1296Q/TD(P)(0-9)] / WM527W/WM527T / WM427W/WM427T /[F1096Q/TD(P)(0-9)]
Cotton 95°C	124'	122'
Cotton 60°C	161'	159'
Cotton Eco	139'	137'
Mix	81'	79'
Easy Care	120'	118'
Duvet	100'	100'
Skin Care	165'	163'
Baby Care	147'	145'
Sports Wear	54'	54'
Delicate	47'	47'
Wool	35'	35'
Intensive 60	60'	60'
Quick 30	30'	30'
Rinse+Spin	20'	18'

### ۱. نمایش عملکرد ویژه

- وقتی که قفل کودک انتخاب شده باشد، عبارت "L" نمایان می شود.
- وقتی تاخیر زمان انتخاب شده باشد، زمان باقی مانده تا پایان برنامه انتخاب شده نشان داده می شود.

### ۲. نمایش خطاها

- اگر ماشین لباسشویی در هنگام عملکرد با مشکلی مواجه شود خطای مربوط به آن در صفحه نمایش نشان داده می شود.

"PE": خطای حس گر سطح آب

"FE": مشکل در آب بیش از اندازه

"dE": در بسته نشده است.

"lE": مشکل در آب ورودی.

"oE": مشکل در تخلیه آب.

"uE": بی تعادلی در قرارگیری لباس ها.

"tE": مشکل در حس گر دمای آب

"LE": بار زیادی بر روی موتور است.

"LE": بار زیادی بر روی موتور است.

"PF": مشکل در جریان برق ماشین لباسشویی.

- زمان شستشو بسته به میزان لباس، فشار آب، دمای آب و سایر شرایط شستشو متغیر است.
- در صورتی که لباس ها را به طور متعادل و متوازن قرار ندهید یا برنامه لکه زدایی را انتخاب کنید، زمان شستشو طولانی خواهد شد.

در صورتی که این عبارات خطا نمایش داده شوند، لطفاً به عیب یابی در صفحه ۲۶ مراجعه کنید.

\* پیش از تمیز کردن قسمت داخلی ماشین، به منظور پیشگیری از شوک الکتریکی دوشاخه را از پریز بیرون بکشید.

\* هنگام معدوم کردن ماشین لباسشویی، سیم برق را قطع و چفت در را خراب کنید تا احتمال گیر کردن کودکان در محفظه داخل، از بین برود.

## ■ فیلتر آب ورودی

- وقتی که آب وارد کشوی مواد شوینده نشود پیغام خطای **E1** چشمک خواهد زد.
- اگر آب خیلی سخت باشد و یا دارای املاح زیادی باشد ممکن است فیلتر آب ورودی مسدود شود. بنابراین این هرچند وقت یک بار آن را تمیز کنید.

۱. شیر آب را ببندید.

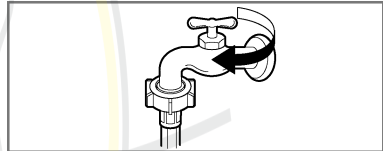

۲. شلنگ آب ورودی را باز کنید.

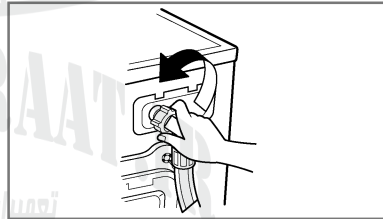

۳. با استفاده از یک فرچه سفت، فیلتر را تمیز کنید.

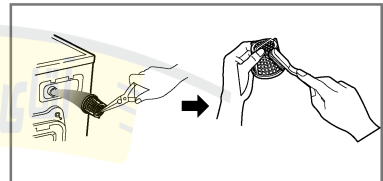

۴. شلنگ ورودی را سفت کنید.

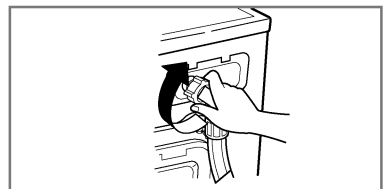

## ■ فیلتر پمپ تخلیه

\* فیلتر تخلیه ذرات و اشیاء ریز به جا مانده در لباسشویی را جمع می کند.  
به منظور اطمینان از نرم کارکردن ماشین لباسشویی، مرتب فیلتر را بررسی کنید.

**⚠️ اختصار** برای درآوردن اشیاء ابتدا با استفاده از شلنگ تخلیه آب را تخلیه کنید سپس پمپ تخلیه را باز کنید.

در صورت داغ بودن آب، هنگام تخلیه مراقب باشید.

\* پیش از تمیز کردن پمپ تخلیه صبر کنید تا آب خنک شود،

۱. سرپوش درپوش پایینی را باز کنید.  
شلنگ را بیرون بکشید.

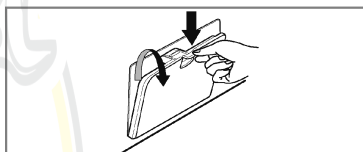

۲. زائده تخلیه آب را بیرون بکشید.  
فیلتر را به سمت چپ چرخانده و باز کنید.



۳. اشیاء را از فیلتر پمپ درآورید.

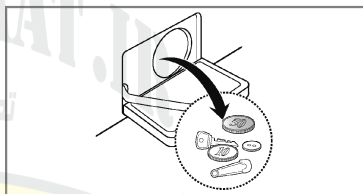

۴. پس از تمیز کردن، فیلتر پمپ را در جهت حرکت عقربه های ساعت بچرخانید و زائده تخلیه را به وضعیت اصلی باز گردانید.

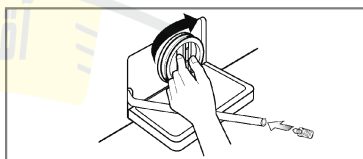

۵. درپوش روکش پایینی را ببندید.

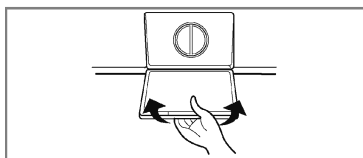

## ■ کشوی مواد شوینده

- ✱ پس از مدتی مواد شوینده و نرم کننده موجود در کشو رسوب می کنند.
- این کشو را باید هر چند وقت یک بار تحت فشار آب قرار دهید تا تمیز شود.
- در صورت لزوم می توان با فشار دستگیره به طرف پایین و کشیدن به طرف بیرون، کشو را به طور کامل درآورد.
- برای سهولت در امر تمیز کردن، قسمت فوقانی محفظه مواد نرم کننده را می توان درآورد.

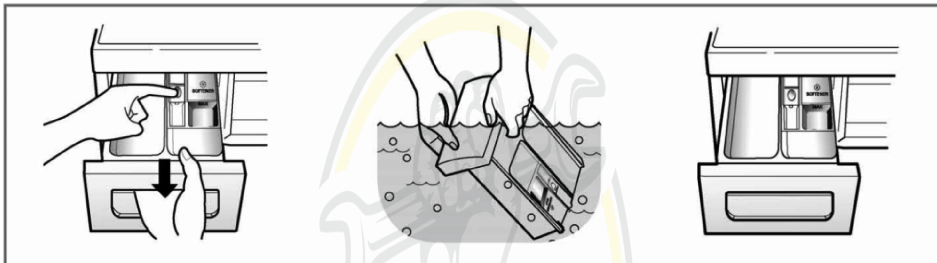

## ■ حفره ی کشو

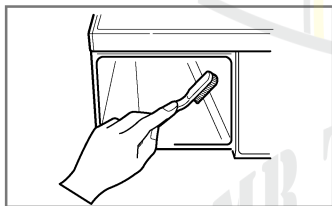

- ✱ مواد شوینده ممکن است حتی در حفره ی کشو نیز رسوب کند، بنابراین لازم است هر چند وقت یک بار با یک مسواک کهنه این حفره را نیز تمیز کرد.
- به محض پایان تمیز کردن، کشو را در محل قرار داده و ماشین را بدون لباس به کار بیندازید.

## ■ لگن شستشو

- اگر آب منطقه سکونت تان سخت است، ممکن است در محل هایی که دیده نمی شود رسوب کند و بدین ترتیب به راحتی از بین نرود.
- با گذر زمان این رسوب موجب گرفتگی دستگاه می شود، و چنانچه به موقع بررسی نشود ممکن است کار به تعویض قطعه کشیده شود.
- اگر چه لگن لباسشویی از استیل ضد خس ساخته شده است اما بر اثر ذرات فلز ( گیره کاغذ، سنجاغ ته گرد) ته نشین شده در لگن ممکن است دچار لکه های زنگ زدگی شود.
- لازم است که هر چند وقت یک بار لگن لباسشویی تمیز شود.
- اگر از مواد رسوب زدا یا انواع سفید کننده ها استفاده می کنید از مناسب بودن آنها برای ماشین لباسشویی اطمینان حاصل کنید.
- ✱ رسوب زداها ممکن است حاوی مواد شیمیایی باشند که به ماشین لباسشویی صدمه برسانند.
- ✱ با مواد شوینده مربوط به فلزات ضد خس هرگونه لکی را که بر روی لگن لباسشویی تشکیل شده است از بین ببرید.
- ✱ هرگز از براده های فلزی ( سیم ظرفشویی وغیره) برای تمیز کردن استفاده نکنید.

## ■ تمیز کردن ماشین لباسشویی

### ۱. سطح بیرونی

برای طولانی شدن عمر ماشین لباسشویی تان توجه کافی مبذول فرمایید. سطح بیرونی ماشین باید با آب گرم و مواد شوینده خانگی خنثی تمیز شود. بلافاصله هرگونه کفی را با یک دستمال نم پاک کنید. برای پاک کردن از هیچ گونه اشیاء تیزی استفاده نکنید. \* مهم: از مایعات الکلی یا تینری و یا موارد مشابه استفاده نشود.

### ۲. سطح داخلی

دور درز در، لاستیک و شیشه در را خشک کنید. یک دور کامل ماشین را برنامه ریزی کرده و برای آن آب گرم را در نظر بگیرید. در صورت نیاز مرحله فوق را تکرار کنید. **توجه:** لکه های آب سخت را فقط با پاک کننده های ویژه ماشین لباسشویی برطرف کنید.

## ■ آب و هوای سرد

چنانچه ماشین لباسشویی در منطقه زیر صفر نگهداری می شود یا به منطقه زیر صفر نقل مکان شود، به منظور پیشگیری از آسیب ماشین موارد زیر را اجرا کنید:

۱. شیر آب را ببندید.
۲. شلنگ های مربوط به ورودی آب و تخلیه را جدا کنید.
۳. دو شاخه برق را به پریز مناسبی که دارای اتصال زمین است، وصل کنید.
۴. یک گالن (۳/۸ لیتر) ضد یخ غیر سمی را به لگن خالی لباسشویی در نزدیکی در بيفزایید.
۵. ماشین لباسشویی را در وضعیت خشک کن تنظیم کرده و بگذارید به مدت ۱ دقیقه در این حالت کار کرده و تمامی آب را تخلیه نماید. تمامی ضد یخ تخلیه نخواهد شد.
۶. دو شاخه را از پریز بیرون کشیده و قسمت داخلی لگن را خشک کنید. در را ببندید.
۷. کشوی مواد شوینده را در آورده و آب اضافه را خشک کنید.
۸. ماشین لباسشویی را در وضعیت عمودی قرار دهید.
۹. برای خارج کردن ضد یخ از ماشین لباسشویی کافی است ماشین را یک دور به طور خالی و بدون لباس و با استفاده از مواد شوینده به کار بیندازید.

\* این ماشین لباسشویی مجهز به عملکردهای ایمنی خودکار است که در مراحل اولیه خطاها را شناسایی کرده و عکس العمل مناسب نشان می دهد.  
وقتی ماشین درست عمل نکند، پیش از تماس با مرکز خدمات مجاز موارد زیر را بررسی کنید.

علامت	علت احتمالی	راه حل
صدای تق و جیر جیر	<ul style="list-style-type: none"> <li>اشیاء خارجی نظیر سکه یا سوزن ته گرد ممکن است در پمپ یا درام افتاده باشد.</li> </ul>	<p>ماشین لباسشویی را متوقف کرده و درام و فیلتر تخلیه را بررسی کنید. چنانچه پس از شروع به کار مجدد لباسشویی صدا ادامه داشت با مرکز خدمات مجاز تماس بگیرید.</p>
صدای سنگین	<ul style="list-style-type: none"> <li>لباس بیش از حد ممکن است چنین صدایی ایجاد کند. این امر طبیعی است.</li> </ul>	<p>اگر صدا ادامه داشت شاید محتوای داخل ماشین لباسشویی نامتعادل است. آن را متوقف کرده و البسه را به طور مناسب تر توزیع کنید.</p>
صدای ارتعاش	<ul style="list-style-type: none"> <li>آیا تمامی پیچ های مخصوص حمل و متعلقات بسته بندی را باز کرده اید؟</li> <li>آیا تمامی پایه ها بر روی زمین مستقر هستند؟</li> </ul>	<p>اگر در هنگام نصب درنیاورده اید، برای باز کردن پیچ های حمل به راهنمای نصب مراجعه شود. ممکن است البسه داخل درام نابرابر باشند. دستگاه را متوقف کرده و البسه را دوباره بچینید.</p>
نشستی آب	<ul style="list-style-type: none"> <li>شلنگ ورودی آب یا شلنگ تخلیه از ناحیه شیر یا ماشین لباسشویی شل هستند.</li> <li>لوله های شلنگ تخلیه مسدود شده است.</li> </ul>	<p>شلنگ های رابط را بررسی و سفت کنید. لوله تخلیه را باز کنید. در صورت نیاز با مرکز تاسیساتی تماس بگیرید.</p>
کف بیش از حد	<ul style="list-style-type: none"> <li>میزان فشار آب منطقه کم است.</li> <li>شیر آب کاملاً باز نیست.</li> <li>شلنگ آب ورودی تا شده است.</li> <li>فیلتر شلنگ ورودی مسدود شده است.</li> </ul>	<p>مواد شوینده بیش از حد یا مواد شوینده نامناسب منجر به کف بیش از حد و در نتیجه نشستی آب می شود.</p>
آب وارد ماشین لباسشویی نمی شود یا به آرامی وارد می شود.	<ul style="list-style-type: none"> <li>شیر دیگری را در منزل امتحان کنید.</li> <li>شیر را کاملاً باز کنید.</li> <li>شلنگ را صاف کنید.</li> <li>فیلتر شلنگ ورودی را بررسی کنید.</li> </ul>	<p>آب وارد ماشین لباسشویی نمی شود یا به آرامی وارد می شود.</p>
آب ماشین لباسشویی تخلیه نمی شود یا به آرامی تخلیه می شود.	<ul style="list-style-type: none"> <li>شلنگ تخلیه خم یا مسدود شده است.</li> <li>فیلتر تخلیه مسدود شده است.</li> </ul>	<p>شلنگ تخلیه را تمیز و سپس صاف کنید. فیلتر تخلیه را تمیز کنید.</p>

راه حل	علت احتمالی	علامت
<p>از این که دو شاخه به طور کامل در پریز است اطمینان حاصل کنید.</p> <p>فیوز را تعویض یا جریان را برقرار کنید. ظرفیت فیوز را افزایش ندهید.</p> <p>در صورتی که مشکل از بار زیاد است مشکل را با یک متخصص برق در میان بگذارید.</p> <p>شیر آب را باز کنید.</p> <p>در را بسته و دکمه Start/Pause را فشار دهید. پس از فشار دکمه Start/Pause و پیش از چرخیدن لباس ها ممکن است چند دقیقه ای طول بکشد. پیش از چرخش در باید قفل شده باشد.</p> <p>برای کمک به تعادل وزن ۱ یا ۲ لباس مشابه بیفزایید.</p> <p>به منظور چرخش صحیح لباس ها را دوباره بچینید.</p>	<ul style="list-style-type: none"> <li>• دو شاخه برق ممکن است به پریز متصل نبوده یا شل باشد.</li> <li>• فیوز منزل سوخته یا قطع شده است یا شاید جریان برق قطع است.</li> <li>• شیر آب باز نیست.</li> <li>* کنترل کنید ببینید آیا در کاملاً بسته است.</li> </ul>	<p>ماشین لباسشویی کار نمی کند.</p> <p>درام ماشین لباسشویی نمی چرخد.</p>
<p>به محض شروع به کار به دلایل ایمنی در قابل باز شدن نیست. ببینید آیا عبارت Door Lock روشن شده است. پس از خاموش شدن عبارت Door Lock می توانید در را باز کنید.</p>		<p>در باز نمی شود.</p>
<p>زمان شستشو براساس میزان لباس، فشار آب، دمای آب و سایر شرایط متغیر است.</p> <p>در صورت تشخیص بی تعادلی یا عملکرد برنامه رفع کف، زمان شستشو افزایش خواهد یافت.</p>		<p>زمان شستشو با تاخیر همراه است.</p>
<p>برای اطلاع از میزان کافی مایع نرم کننده به نحوه استفاده آن رجوع کنید.</p> <p>مواد شوینده را بیشتر از حداکثر تعیین شده در محفظه نریزید.</p>	<ul style="list-style-type: none"> <li>• مایع نرم کننده زیاد ممکن است سرریز شود.</li> </ul>	<p>سرریز شدن مایع نرم کننده</p>
<p>کشوی مواد شوینده را به آرامی ببندید.</p> <p>در حین شستشو، کشوی مواد شوینده را باز نکنید.</p>		<p>مایع نرم کننده زودتر از موقع استفاده شده است.</p>



راه حل	علت احتمالی	علامت
شیر دیگری را در منزل امتحان کنید. شیر را کاملاً باز کنید. شلنگ ها را صاف کنید. فیلتر شلنگ ورودی را امتحان کنید.	<ul style="list-style-type: none"> <li>فشار آب منطقه کم است.</li> <li>شیرهای آب کاملاً باز نیستند.</li> <li>شلنگ آب ورودی تا شده است.</li> <li>فیلتر شلنگ ورودی مسدود شده است.</li> </ul>	1E
شلنگ تخلیه را تمیز و صاف کنید. فیلتر تخلیه را تمیز کنید.	<ul style="list-style-type: none"> <li>شلنگ تخلیه خم یا مسدود شده است.</li> <li>فیلتر تخلیه مسدود شده است.</li> </ul>	0E
برای کمک به تعادل وزن یک یا دو عدد لباس مشابه بیفزایید. به منظور چرخش صحیح لباس ها را دوباره بچینید.	<ul style="list-style-type: none"> <li>میزان لباس ها بسیار کم است.</li> <li>لباس ها نامتوازن هستند.</li> <li>دستگاه دارای سیستم تشخیص بی تعادلی و اصلاح است. اگر موارد سنگینی قرار گرفته باشد (مثل حوله حمام، حوله پوشیدنی و غیره) این سیستم چرخش را متوقف کرده یا حتی عملکرد خشک کن را قطع می کند.</li> <li>اگر لباس ها هنوز خیس هستند و برنامه به پایان رسیده است، چند لباس کوچکتر به منظور تعادل افزوده و خشک کن را تکرار نمایید.</li> </ul>	UE
در را ببندید. * اگر عبارت dE از بین نرفت با مرکز خدمات مجاز تماس بگیرید.	<ul style="list-style-type: none"> <li>آیا در باز است؟ </li> </ul>	dE
دو شاخه را از پریز بیرون کشیده و با مرکز خدمات مجاز تماس بگیرید.		LE
شیر آب را ببندید. دو شاخه را از پریز بیرون بکشید. با مرکز خدمات مجاز تماس بگیرید.	<ul style="list-style-type: none"> <li>به دلیل خرابی شیر آب، آب زیادی وارد شده است.</li> </ul>	FE
	<ul style="list-style-type: none"> <li>سنسور سطح آب معیوب شده است.</li> </ul>	PE
	<ul style="list-style-type: none"> <li>بار بیش از حدی بر روی موتور است.</li> </ul>	CE
	<ul style="list-style-type: none"> <li>بار بیش از حدی بر روی موتور است.</li> </ul>	LE
برنامه را دوباره شروع کنید.	<ul style="list-style-type: none"> <li>دستگاه با قطع برق مواجه شده است.</li> </ul>	PF

سیستم عیب یاب هوشمند فقط برای مدل‌هایی موجود است که علامت و اسم سیستم SMARTDIAGNOSIS™ روی دستگاه ذکر شده است. در صورت استفاده از گوشی ثابت، ممکن است سیستم عیب یاب هوشمند کار نکند.



### ■ استفاده از سیستم عیب یاب هوشمند.

- فقط در صورتی استفاده کنید که مرکز خدمات مشتریان به شما مستقیماً توصیه کند.
- اگر صدایی مشابه صدای دستگاه فکس از ماشین لباسشویی شنیدید، فوراً با مرکز خدمات تماس بگیرید.
- سیستم عیب یاب هوشمند تنها در صورتی فعال می‌شود که دستگاه روشن باشد. در غیر اینصورت باید مشکل را بدون سیستم عیب یاب هوشمند حل کرد.
- اگر با ماشین لباسشویی خود به مشکل برخوردید، با مرکز خدمات مشتریان تماس گرفته و دستورالعمل مرکز را دنبال کنید، ضمناً موارد زیر را نیز رعایت کنید.

1. دکمه Power را بزنید تا دستگاه روشن شود. در این مرحله بقیه دکمه‌ها را نزنید و برنامه‌ای انتخاب نکنید.

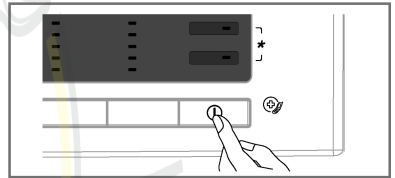

2. وقتی پیام دریافت کردید، دهنی گوشی خود را به دکمه Power خیلی نزدیک کنید.

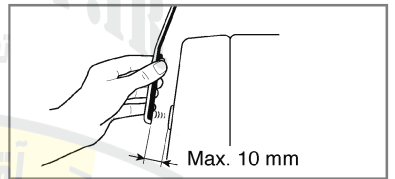
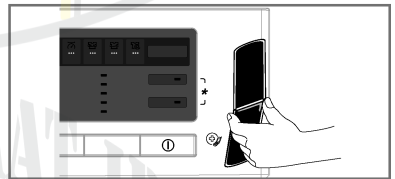

3. همچنان که دهنی گوشی را نزدیک به دکمه Power نگه داشته‌اید، دکمه Temp را فشار داده و به مدت 3 ثانیه نگاه دارید.

4. گوشی را در محل تا زمانی نکه دارید تا صدای مخابره پیام قطع شود. حدوداً 17 ثانیه طول میکشد و صفحه نمایشگر زمان باقیمانده را نشان میدهد.

• در حین مخابره پیام، لطفاً گوشی را تکان ندهید.

• اگر مرکز خدمات موفق به دریافت کامل پیام نشود، ممکن است لازم باشد دوباره ارتباط را برقرار کنید.

• اگر در حین مخابره پیام دکمه Power را بزنید، سیستم عیب یاب هوشمند خاموش میشود.

5. وقتی مخابره پیام تمام شد و زمان باقیمانده پایان یافت، دوباره با مرکز خدمات تماس گرفته و مشکل را توضیح دهید، زیرا توضیحات شما به تحلیل پیام مخابره شده کمک میکند.

معدوم کردن وسایل قدیمی

۱. وقتی علامت ضربدر بر روی سطل زباله چرخ دار به محصول ضمیمه شده باشد بدان معناست که آن دستگاه تحت پوشش قوانین European Directive 2002/96/EC است.
۲. تمامی وسایل برقی و الکترونیکی باید به صورت تفکیک شده از زباله های عادی روزمره معدوم و توسط سازمان بازیافت منطقه جمع آوری شوند.
۳. روش صحیح معدوم نمودن وسایل قدیمی به سلامتی محیط زیست و انسان کمک می کند.
۴. برای کسب اطلاعات پیرامون معدوم نمودن وسایل قدیمی، لطفاً با شهرداری منطقه، سازمان بازیافت یا فروشگاه‌های که محصول را از آنجا خریداری کرده اید تماس بگیرید.

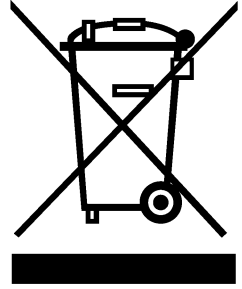

مواردی که تحت پوشش گارانتی نیستند :

- . آمدن گروه خدمات به منزل شما و آموزش پیرامون نحوه استفاده از دستگاه.
  - . اگر دستگاه به ولتاژی غیر از آنچه که بر روی برچسب نشان داده شده است متصل شود.
  - . اگر علت ایراد بر اثر تصادف، سانحه، استفاده نابجا یا حوادث غیرمترقبه ( قوای قهریه) باشد.
  - . اگر علت بر اثر عواملی به غیر از استفاده عادی خانگی یا استفاده مطابق دفترچه راهنما باشد.
  - . ارائه دستورالعمل پیرامون استفاده از دستگاه یا تغییر تنظیمات دستگاه.
  - . اگر علت به دلیل آسیب جانوران موذی نظیر موش یا سوسک و غیره باشد.
  - . سر و صدا یا ارتعاشاتی که عادی قلمداد شود به عنوان مثال صدای تخلیه آب، صدای دوران خشک کن یا بیپ های هشدار دهنده.
  - . اصلاح نصب به عنوان مثال تراز نمودن دستگاه، تنظیم تخلیه.
  - . عملیات نگهداری عادی که توسط دفترچه راهنما توصیه شده است.
  - . درآوردن اشیاء خارجی از ماشین از جمله پمپ و فیلتر شلنگ ورودی به عنوان مثال سیم لباس های زیر، دکمه و غیره.
  - . جایگزین فیوز به منظور اصلاح سیم کشی منزل یا اصلاح لوله کشی منزل.
  - . اصلاح تعمیرات غیرمجاز.
  - . آسیب مالی بر اثر عیوب احتمالی این دستگاه.
  - . اگر این دستگاه به منظور مقاصد تجاری استفاده شود از ضمانت خارج است. (مثال : اماکن عمومی نظیر حمام عمومی، باشگاه ورزشی، خوابگاه و غیره)
- اگر دستگاه خارج از محدوده سرویس عادی نصب شود، هزینه انتقال از جمله تعمیر دستگاه یا جایگزین نمودن قطعات معیوب به عهده صاحب کالا خواهد بود.

# آقای تعمیرات

مرکز تعمیرات تخصصی لوازم خانگی  
در شهر تهران



# mrtamiraat.ir



MR TAMIRAAT.IR  
تعمیرات لوازم خانگی

آقای تعمیرات



نماینده تعمیرات لوازم خانگی

# ال جی