

آقای تعمیرات

مرکز تعمیرات تخصصی لوازم خانگی

در شهر تهران



ماشین لباسشویی **mrtamiraat.ir** راهنمای مصرف کنندگان

WD-1436(0~9)TDK

WD-1236(0~9)TDK

WD-1036(0~9)TDK

از شما بخاطر خرید يك دستگاه ماشین لباسشویی
تمام خودکار ال جي تشکر مي نمائیم.
لطفا راهنمای مصرف کننده را با دقت مطالعه نمائید
این کتابچه حاوي نکات ایمنی در خصوص نحوه نصب،
کاربري و نگه داري مطمئن دستگاه مي باشد.
این راهنما را جهت استفاده بعدي محفوظ نگاه دارید.
لطفا شماره مدل و سریال دستگاه ماشین لباسشویی خود را ثبت نمائید.

MRTAMIRAAT.IR



■ **محافظت در برابر چین و چروط شدن**
با گردش متناوب مخزن، چین و چروط در لباس شویی به حداقل می رسد.

■ **صرفه اقتصادی بیشتر با استفاده از سیستم شستشوی هوشمند**
سیستم شستشوی هوشمند میزان لباس و درجه آب مناسب را تشخیص داده و سپس مطلوب ترین سطح آب و زمان شستشو را بمنظور کاهش مصرف برق و آب تعیین می نماید.



■ **قفل کودک**
این عملکرد باعث جلوگیری از فشار اتفاقی دکمه ها و تغییر برنامه در حین شستشو توسط کودکان خواهد گردید.



■ **سیستم کنترل سرعت با صدای کم**
این سیستم با تشخیص میزان لباس و توازن آن، به توزیع مناسب آن اقدام و باعث کاهش صدای لباسشویی در هنگام چرخش خواهد شد.



■ **گرمکن داخلی**
گرمکن داخلی دستگاه بطور خودکار آب را با توجه به برنامه انتخابی گرم می سازد.



■ **سیستم محرکه مستقیم**
موتور پیشرفته بدون ذغال دی سی بطور مستقیم و بدون استفاده از تسمه و پولی، محفظه ماشین لباسشویی را بچرخش در می آورد.



فهرست مطالب

3 هشدار ها
5 مشخصات دستگاه
6 روش نصب دستگاه
11 نکات قابل توجه قبل از نصب دستگاه
12 روش اضافه کردن مواد شوینده
14 عملکرد دستگاه
15 روش استفاده از ماشین لباسشویی
25 روش نگاه داری دستگاه
29 راهنمای رفع عیب
32 مفاد ضمانت نامه

بیتلیمه عالمه تنق ل ال لمنهال بصیغته ت لصیغته له لمعاله تنس، نیلا ه لاتس، ن ا ه لفتسا ن ا ریه .
 بجهت ایمنی هر چه بیشتر شما، مفاد این راهنما می بایست بدقت رعایت شده تا خطر آتش سوزی و انفجار، برق گرفتگی و بروز خسارت و جراحت و یا حتی مرگ از بین برود.



دستور العمل های مهم ایمنی

هشدار: جهت کاهش خطرات آتش سوزی، برق گرفتگی یا بروز جراحت فردی بهنگام استفاده از ماشین لباسشویی، احتیاطات اولیه شامل موارد زیر را رعایت فرمائید.

- قبل از نصب، بدنه خارجی دستگاه را بازدید نموده و در صورت آسیب جری، حلال های خشک شو، نفت و غیره) تمیز، شستشو، خیسانده و یا لکه دار گردیده و امکان اشتعال و انفجار دارند دیدگی، از نصب دستگاه خودداری فرمائید.
- از نصب دستگاه در فضای باز خودداری فرمائید.
- از وارد کردن فشار بروی کنترل های دستگاه خودداری نمائید.
- از انجام هر گونه تعمیر و تعویض قطعات دستگاه، بغیر از آنهائیکه بطور مشخص در دستورالعمل های مورد توصیه انجام توسط مصرف کننده ذکر و یا در دستورالعمل های تعمیر مورد توصیه انجام توسط مصرف کننده که از درک و انجام آن اطمینان دارید، خودداری فرمائید.
- مواد قابل اشتعال مانند کپنه پارچه، کاغذ، لباس، مواد شیمیایی و غیره را از قسمت زیر و اطراف دستگاه دور نمائید.
- در صورت استفاده این دستگاه توسط کودکان و افراد ناتوان، نظارت کامل و دقیق لازم است. به بچه ها اجازه بازی کردن با، روی و یا در داخل این دستگاه و یا هر دستگاه دیگر را ندهید.
- دستگاه لباسشویی را از آتش دور نگه دارید.
- از باز کردن درب دستگاه پرهیز نمائید. درب باز دستگاه باعث اغوای کودکان به آویزان شدن و یا خزیدن بداخل دستگاه خواهد شد.
- هرگز در حال کارکردن بداخل دستگاه دست نزنید. همیشه صبر کنید تا محفظه دستگاه بصورت کامل بایستد.
- مرحله شستشوی البسه باعث کاهش قابلیت اشتعال پارچه ها شد.
- جهت پرهیز از این پی آمد، دستورالعمل شستشو و نکه داری البسه که توسط تولیدکنندگان آن ها ارائه می گردد را بدقت مطالعه فرمائید.
- از شستشو و خشک کردن اقلامی که در مواد قابل اشتعال یا انفجار (مانند واکس، روغن، رذک، گازوئیل، حلال های سیم برق آسیب خواهد دید.
- در صورت خرابی، عدم کارکرد صحیح ویاژ بودن بخش هائی از دستگاه، هرگز از آن استفاده نکنید. همچنین در صورت مفقود شدن یا شکستگی برخی قطعات و یا آسیب دیدگی سیم یا دو شاخه برق، استفاده از دستگاه مجاز نمی باشد.
- قبل از دور انداختن دستگاه قدیمی، سیم آن را از برق کشیده و جهت پرهیز از استفاده نامناسب، آن را درست ازقسمت پشت دستگاه قطع نمائید.
- چنانچه دستگاهی زیر ریزش آب قرار داشته، می باید بجهت پرهیز از برق گرفتگی یا آتش سوزی با مرکز مجاز سرویس تماس حاصل نمائید.

*** در هنگام باز بودن درب دستگاه از وارد کردن فشار بیش از حد بر روی آن خودداری نمائید. اینکار باعث واژگونی دستگاه خواهد کردید.**

این دستور العمل ها را حفظ نمائید

- دستورالعمل وصل کردن سیم زمین دستگاه
- این دستگاه را می بایست به زمین وصل نمائید. در صورت خرابی و عدم کارکرد صحیح، اتصال زمین از طریق ایجاد مسیر تخلیه جریان الکتریکی، باعث کاهش خطر برق گرفتگی خواهد گردید. این دستگاه مجهز به سیم برق دارای رسانای زمین و دو شاخه اتصال زمین می باشد. دو شاخه می باید در پریزی که محکم نصب شده و اتصال زمین آن نیز بر طبق کد ها و آئین نامه های محلی برقرار گردیده، قرار داده شود.
- از استفاده از ادپتور خودداری کنید زیرا این کار باعث خرابی اتصال زمین دو شاخه خواهد گردید.
 - در صورت عدم وجود پریز مناسب با یک متخصص الکتریکی مشورت نمائید.

هشدار: عدم اتصال زمین صحیح دستگاه باعث افزایش خطر برق گرفتگی خواهد شد. در صورت وجود تردید و جهت اطمینان از اتصال زمین صحیح، با یک متخصص الکتریکی یا سرویسکار مجرب مشورت نمائید. در صورت قرار نگرفتن دو شاخه در پریز از دستکاری آن خودداری و آن را توسط یک متخصص الکتریکی با تجربه تعویض نمائید.

مشخصات دستگاه

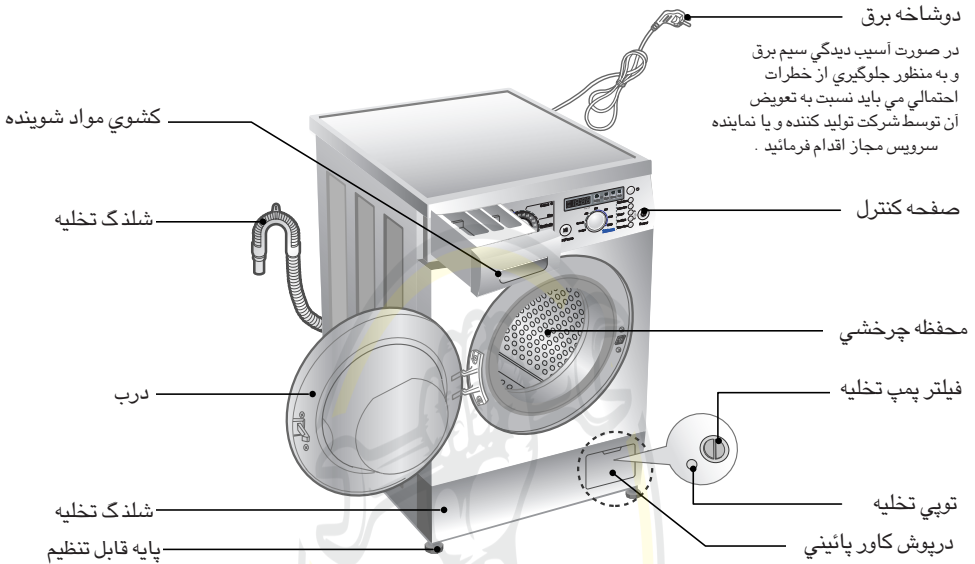

■ نام : ماشین لباسشویی درب جلو

■ برق مصرفی : 220-240 ولت ~، 50 هرتز

■ اندازه : 600 م م (عرض) x 550 م م (طول) x 850 م م (ارتفاع)

■ وزن : 64 کیلوگرم

■ ظرفیت شستشو / حداکثر وات : 7 کیلوگرم (2100 وات)

■ سرعت گردش : بدون چرخش / 1000/900/800/600/400 [WD-1036(0~9)TDK]

بدون چرخش / 1200/1000/800/600/400 [WD-1236(0~9)TDK]

بدون چرخش / 1400/1000/800/600/400 [WD-1436(0~9)TDK]

■ مصرف آب : 49 ل

■ فشار آب مجاز : کیلوگرم 10-3/0 / سانتیمتر مربع (30-1000kPa)

* به منظور افزایش کیفیت دستگاه، امکان تغییر شکل ظاهر و یا مشخصات دستگاه بدون اطلاع قبلی مجاز می باشد.

لوازم جانبی

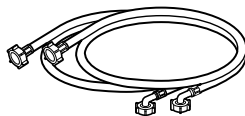

* انتخابی سرد/گرم (2EA) شلنگ آب (1 عدد)

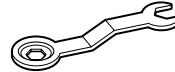

آچار

روش نصب دستگاه

از نصب دستگاه در محل هائی با درجه حرارت زیر نقطه انجماد یا در هوای آزاد بپرهیزید. اتصال زمین دستگاه را با توجه به کد ها و آئین نامه های حاکم برقرار سازید. در هنگام نصب دستگاه بروی سطوح مفروش، سوراخ های تهویه هوا نیایستی با فرش مسدود گردند. در کشور هائی که بمقتضی اقلیم خاص خود مورد هجوم حیواناتی مانند سوسک و جانوران موذی دیگر هستند، توجهی خاص را به تمیز نگاه داشتن دائمی دستگاه و متعلقات آن مبذول فرمائید. هر نوع خسارت وارده توسط سوسک و جانوران موذی دیگر از شمول ضمانت نامه دستگاه خارج است.

■ مهره های مخصوص حمل و نقل

این دستگاه به جهت حفاظت از اجزای داخلی در زمان حمل و نقل، مجهز به مهره هائی مخصوص است که در زمان حمل و نقل بکار میروند. قبل از استفاده از دستگاه می بایست مهره های حمل و نقل و هرگونه مواد مورد استفاده در بسته بندی را از آن جدا ساخت.

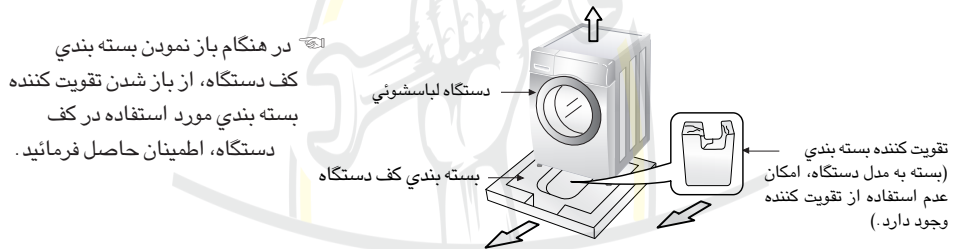

■ نحوه برداشتن مهره های مخصوص حمل و نقل

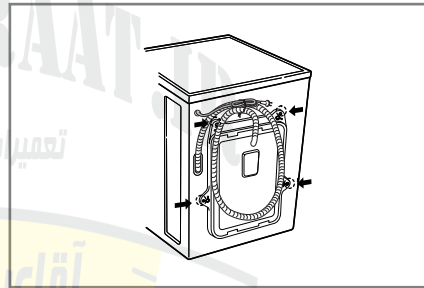
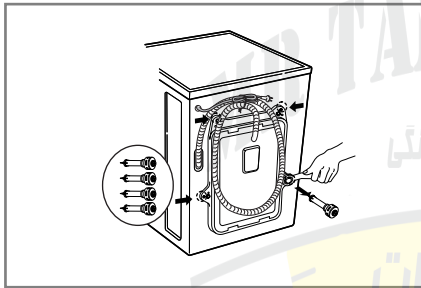

3 هنگام باز نمودن این 4 مهره، واشر های چوب پنبه ای آن را نیز با کمی پیچش از جای خود خارج کنید. مهره ها و واشر ها را برای استفاده های بعدی محفوظ نگاه دارید.

• هر زمان که نیاز به حمل و نقل دستگاه داشتید، می باید این مهره ها را مجدداً در جای خود محکم نمایید.

4 سوراخ ها را با استفاده از درپوش های تدارک شده ببندید.

1 به جهت حفاظت از اجزای داخلی دستگاه در زمان حمل و نقل، 4 مهره مخصوص بسته می شوند. قبل از استفاده از دستگاه می باید این مهره ها را باز نمایید.

• در صورت باز نکردن این مهره ها، در زمان کارکرد لرزش شدید، صدا و عدم کارکرد صحیح متصور خواهد بود.

2 عدد مهره مذکور را با استفاده از آچار تدارک شده، باز نمایید.

■ محل مناسب جهت نصب دستگاه

تراز کردن سطح زمین:

نامسطح بودن سطح زیر ماشین لباسشویی حداکث 1 درجه می باشد.

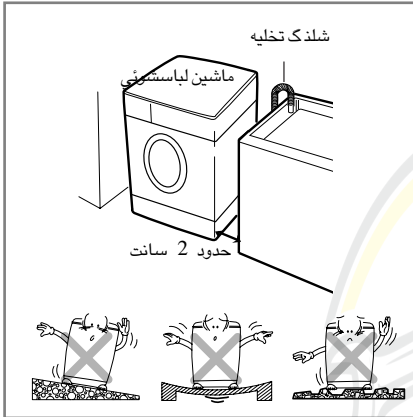

محل قرار گرفتن پریز برق

می بایست حداکثر 5/1 متر از طرفین دستگاه فاصله داشته باشد. از پریز برای چند دستگاه استفاده ننموده و بار اضافی برق روی آن نگذارید.

فواصل اضافی:

جهت دیوار، درب و کف مورد نیاز است. (10 سانتیمتر: عقب/ 2 سانت: طرفین چپ و راست) هرگز لباس ها و مواد شوینده را بر روی ماشین لباسشویی نگه داری ننمائید. وزن این مواد به بدنه و کنترل های دستگاه آسیب وارد می نمایند. احتیاط

■ نحوه قرار گرفتن دستگاه

دستگاه را بر روی یک سطح صاف و محکم قرار دهید.

از گردش مناسب هوا در اطراف دستگاه اطمینان حاصل نموده و هر گونه انسداد مجاری توسط فرش، گلیم و غیره را برطرف سازید.

- هرگز سعی نکنید که ناهمواری های زمین واقع شده در زیر ماشین لباسشویی را با استفاده از قطعات چوب، مقوا و امثالهم تراز نمائید.
- چنانچه ناچار از قرار دادن ماشین لباسشویی در کنار اجاق گاز یا اجاق ذغالی هستید، یک صفحه عایق (60 x 85 سانتیمتر) پوشیده شده با آلومینیوم فویل را در سمتی که در مجاورت گاز یا اجاق قرار می گیرد و در بین دستگاه و اجاق قرار دهید.
- از قرار دادن ماشین لباسشویی در اتاق هایی که درجه حرارت آن ها به زیر صفر درجه سانتیگراد میرسد، قرار ندهید.
- محل استقرار دستگاه را بنحوی انتخاب نمائید که در صورت بروز خرابی، مهندس مربوطه براحتی به تمام جوانب آن دسترسی داشته باشد.
- با استفاده از آچار باز کننده مهره های حمل و نقل، هر چهار پایه دستگاه را طوری تنظیم نمائید که دستگاه ثابت قرار گیرد. همچنین می بایست یک فاصله 20 میلیمتری بین کف زمین و کف دستگاه در نظر گرفته شود.

اتصال الکتریکی

۱. از استفاده از سیم رابط و یا آداپتور دویل خودداری شود.
۲. در صورت آسیب دیدگی کابل دستگاه، می باید نسبت به تعویض آن توسط کارخانه تولید کننده و یا نمایندگی مجاز آن و به همین شکل یک متخصص الکتریکی مجرب، اقدام نمایند تا از بروز خطر جلوگیری بعمل آید.
۳. همیشه پس از استفاده از دستگاه دو شاخه دستگاه را از برق کشیده و شیر اصلی آب آن را نیز ببندید.
۴. دستگاه را به پریز متصل به زمین که در اتصال آن مقررات جاری سیم کشی رعایت گردیده باشد، متصل کنید.
۵. محل استقرار دستگاه را طوری انتخاب کنید که دسترسی به دوشاخه به راحتی انجام پذیرد.

- تعمیرات ماشین لباسشویی می باید انحصاراً توسط افراد متخصص انجام گردد. تعمیرات انجام شده توسط افراد بی تجربه باعث بروز جراثیم یا آسیب دیدگی شدید دستگاه خواهد شد. لطفاً با مرکز سرویس محلی خود تماس حاصل فرمائید.
- از نصب دستگاه در اتاق هایی که درجه حرارت آن ها به زیر صفر درجه می رسند، خودداری کنید. شلنگ های یخ زده چنانچه تحت فشار قرار گیرند، ترک خواهند خورد. همچنین در دمای زیر نقطه انجماد، قابلیت کارکرد کنترل های الکترونیکی نقصان می یابد.
- چنانچه تحویل دستگاه در ماه های زمستان بوده و دمای هوا زیر نقطه انجماد باشد؛ ماشین لباس شویی را قبل از نصب چند ساعت در دمای معمولی اتاق قرار دهید.

احتیاط

احتیاط در خصوص کابل برق

توصیه اکید در خصوص اکثر لوازم برقی آنست که این نوع دستگاه ها را به یک مدار اختصاصی وصل کنیم بدان معنی که یک پریز خروجی خاص را جهت انتقال نیروی برق به یک دستگاه مشخص اختصاص داده و از وصل نمودن رابط های اضافی و مدارات شاخه ای پرهیز گردد. جهت اطمینان بیشتر، صفحه مشخصات دستگاه این راهنمای مصرف کننده را مطالعه فرمائید.

از وارد کردن فشار بیش از حد به پریز های دیواری خودداری کنید. پریز های تحت فشار بیش از حد، پریز های شل و آسیب دیده، سیم های رابط، سیم های سائیده شده برق و سیم های دارای روکش خراب یا ترک خورده خطر ساز هستند. هر یک از این موارد باعث برق گرفتگی یا بروز آتش سوزی خواهند شد. هر از چندگاه کابل برق دستگاه خود را مورد بررسی قرار داده و در صورتیکه ظاهر آن حاکی از آسیب دیدگی یا خرابی آن داشت، دو شاخه دستگاه را از پریز خارج، استفاده از دستگاه را قطع و نسبت به تعویض کابل آن توسط یک سرویسکار مجاز اقدام فرمائید.

کابل برق دستگاه را از حوادث فیزیکی یا مکانیکی مانند پیچیده شدن، تاب خوردگی، له شدگی و قرار گرفتن لای درب محافظت نمایند. همچنین بذل توجه خاص به دو شاخه ها، پریز های دیواری و نقاط اتصال کابل به دستگاه الزامیست.

اتصال ماشین لباسشویی به شیر اصلی آب می باید از طریق شلنگ های نو انجام پذیرفته و استفاده از شلنگ های قدیمی مجاز نمی باشد.

روش اتصال شلنگ تغذیه آب

فشار آب می باید بین 30 کی بی ای و 1000 کی بی ای باشد (3/0~10 کی جی اف / سانتیمتر مربع)

- هنگام اتصال شلنگ داخلی به شیر آب از لخت کردن یا برش عرضی آن خودداری نمایند.
- در صورتیکه فشار آب بالای 1000 کی بی ای است، یک دستگاه فشار شکن می باید نصب گردد.
- دو واشر پلاستیکی مخصوص آب بندی با کیت شلنگ تدارک شده است. کاربری این واشر ها در جلو گیری از نشت آب می باشد.
- از محکم بودن اتصالات شلنگ که به شیر آب اطمینان حاصل نمایند.
- هر از چندگاه وضعیت شلنگ را مورد بررسی قرار داده و در صورت لزوم شلنگ را عوض کنید.
- از عدم تاب خوردن شلنگ و له شدگی آن اطمینان حاصل نمایند.
- زمانی که دستگاه را به دو شیر آب وصل می نمایند.
- شلنگ داخلی که اتصال آن برنک قرمز است، مخصوص آب گرم می باشد.
- زمانی که دستگاه را به دو شیر آب وصل می نمایند، استفاده از شیر آب گرم باعث صرفه جویی در مصرف انرژی برق می گردد.

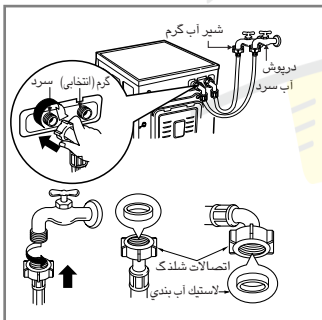

توجه پس از اتمام عملیات نصب، چنانچه از شلنگ ها نشستی آب ملاحظه نمودید، مراحل فوق را مجدداً تکرار نمایید. جهت تأمین آب از معمولی ترین شیر های آب استفاده نمایید. در صورتیکه شیر آب مربع شکل یا خیلی بزرگ است، قبل از قرار دادن شیر در داخل مبدل، واشر های رینگ را بردارید.

■ شیر معمولی بدون شیلنگ ورودی و پیچ

۳. شیلنگ آب را بطور عمودی به سمت بالا بکشید طوری که بسته پلاستیکی در درون شیلنگ بتواند کاملا به شیر بچسبد و سپس آن را با پیچاندن به سمت راست محکم کنید.

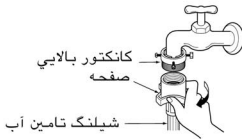

۲. کانکتور را فشار دهید تا بسته پلاستیکی به شیر محکم بچسبد. سپس ۴ پیچ را محکم کنید.



۱. برای متصل کردن کلاهک پیچ اتصال را باز کنید.

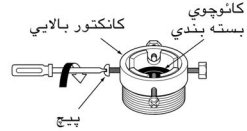

■ شیر معمولی بدون شیر و شیلنگ ورودی لمسی (مدلهای تک شیلنگ)

۳. با فشار دادن صفحه به سمت پایین، شیلنگ آب را به کانکتور وسطی متصل کنید.

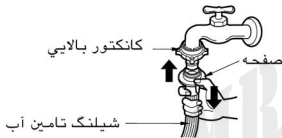

۲. کانکتور بالایی را فشار دهید تا بسته پلاستیکی به شیر محکم بچسبد. سپس ۴ پیچ را محکم کنید.



۱. پیچ کانکتور بالایی را شل کنید.

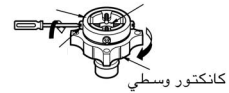

• در صورتی که قطر شیر بزرگ است صفحه هادی را بردارید.

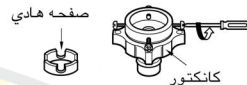

• برای جداسازی شیلنگ تامین آب از کانکتور وسطی شیر را ببندید. سپس شیلنگ ورودی را پایین بکشید، صفحه را به پایین هل دهید.

• کانکتور وسطی را بچرخانید تا آب چکه نکند. • مطمئن شوید که کلاهک لاستیکی در درون کانکتور شیلنگ است.

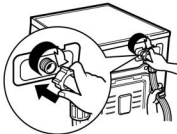

• ماشین شما دارای تنها یک اتصال آب سرد است. • مطمئن شوید که شیلنگ تاب خوردگی ندارد و پاره نشده است.

استفاده از شیر افقی	
شیر افقی	
شیر اضافی	
شیر گرد	

روش نصب دستگاه

طراحی این دستگاه جهت استفاده بر روی دریا و یا نصب بر روی وسایل حمل و نقل متحرک از قبیل کاروان ها، هواپیما ها و غیره صورت پذیرفته است. در صورت عدم استفاده از دستگاه برای هر مدت زمان (مثلا تعطیلات)، شیر آب آن را ببندید. خصوصا اگر در کف محل نصب و در نزدیکی دستگاه، آبرو (مجرای آب) وجود نداشته باشد. در هنگام دور انداختن دستگاه قدیمی، کابل برق آن را بریده و دو شاخه آن را نابود ننمایید. همچنین بمنظور جلوگیری از گیر کردن اطفال در داخل دستگاه، عملکرد قفل درب آن را نیز غیر فعال کنید. مواد بسته بندی (از قبیل فیلم ها و فوم های استایرو) برای کودکان خطر ساز هستند. در اینجا خطر خفگی متصور است! کل مواد بسته بندی را از دسترس اطفال دور نگه دارید.

روش نصب شلنگ تخلیه

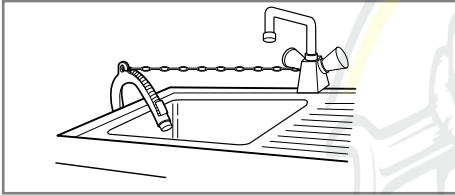

- هنگام نصب شلنگ تخلیه، آن را با یک رشته زنجیر محکم نمایید.
- محکم نمودن شلنگ تخلیه باعث محافظت کف از نشت آب خواهد گردید.

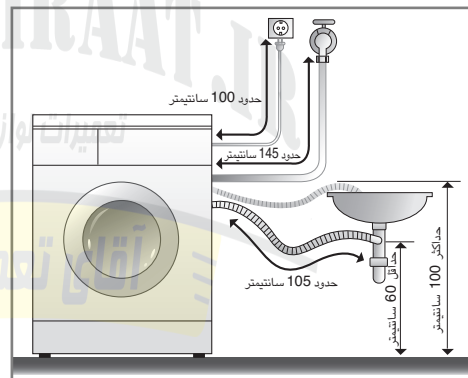
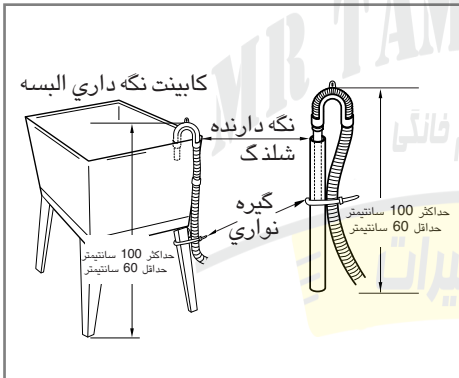
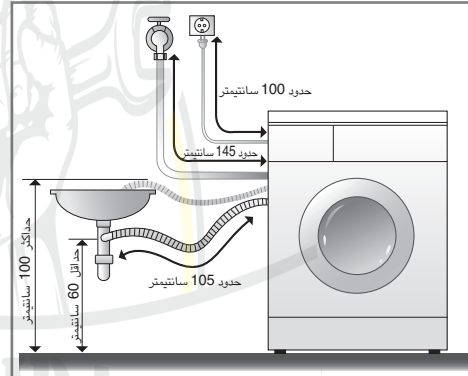

- ارتفاع محل نصب شلنگ تخلیه نمیبایست بیش از 100 سانتیمتر از سطح زمین باشد. در غیر اینصورت آب داخل دستگاه یا تخلیه نشده و یا کند تخلیه می گردد.
- محکم نمودن شلنگ تخلیه باعث محافظت کف از نشت آب خواهد گردید.
- چنانچه طول شلنگ تخلیه زیاد باشد، قدرت برگشت به دستگاه را نداشته و باعث ایجاد صدای غیر عادی خواهد شد.

تنظیم تراز دستگاه

1 تنظیم صحیح سطح تراز ماشین لباسشویی باعث جلوگیری از لرزش و صدای نامتعارف خواهد گشت. دستگاه را بر روی سطحی محکم و صاف و ترجیحا در گوشه اتاق قرار دهید.

نوجه کف های چوبی و نامطمئن امکان بروز لرزش شدید و خطا های ناشی از عدم تعادل را افزایش می دهند.

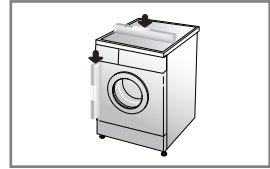

2 در صورت ناصاف بودن کف زمین، پایه های قابل تنظیم دستگاه را بمقتضی حال تنظیم نمایند. (از قرار دادن قطعات چوب و امثالهم به زیر پایه خودداری نمایند)
از قرار داشتن هر چهار پایه بر روی زمین و ثبات آن ها اطمینان حاصل کرده و سپس از تراز بودن کامل دستگاه مطمئن شوید. (از یک تراز حیاب دار استفاده فرمائید)
*** پس از آنکه دستگاه تراز گردید، قفل مهره ای را بسمت بالا و کف دستگاه لباسشویی محکم نمایید. کلیه قفل های مهره ای می بایست محکم شوند.**



نوجه چنانچه دستگاه لباسشویی را بر روی سطحی بالاتر از سطح زمین قرار می دهید، بایستی آن را بنحوی شایسته محکم نمائید تا از سقوط آن جلوگیری بعمل آید.

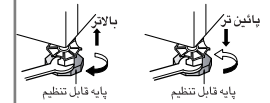

چک مورب

در صورتیکه هر یک از لبه های صفحه بالایی ماشین لباسشویی را بسمت پائین فشار می دهید، خود دستگاه نباید بهیچوجه بسمت بالا یا پائین تکان داشته باشد. (لطفا در هر دو جهت چک شود). چنانچه با فشار لبه های صفحه بالایی ماشین لباسشویی بسمت پائین، دستگاه نامتعادل است، مجددا پایه ها را تنظیم نمائید.

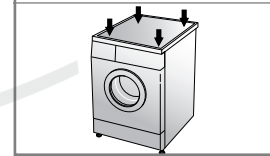

کف های بتونی

- سطح محل نصب دستگاه می باید تمیز، خشک و تراز باشد.
- ماشین لباسشویی را روی یک سطح صاف و محکم قرار دهید.

کف های سرامیکی (کف های لغزنده)

- هر پایه را بر روی کفپوش نخی قرار داده و پایه ها را تا رسیدن به تراز کامل تنظیم نمائید. (کفپوش نخی را در ابعاد 70x70 و در محل استقرار دستگاه به سرامیک بچسبانید.)
- کفپوش نخی یک وسیله خود چسب است که به منظور پرهیز از لیز خوردن بروی پله های نردبان و پلکان می چسبانند.

کف های چوبی

- کف های چوبی مخصوصا مستعد ایجاد لرزش هستند.
- توصیه ما بمنظور جلوگیری از ایجاد لرزش، استفاده از روکش های لاستیکی زیر هر پایه می باشد. ضخامت هر روکش زیر پایه های ماشین لباسشویی می باید حداقل 15 میلیمتر بوده و با پیچ به کف محکم گردند.
- در صورت امکان ماشین لباسشویی را در یک گوشه از اتاق که از کف محکمتری برخوردار است، قرار دهید.

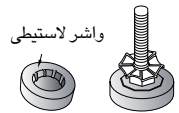

- * بمنظور کاهش لرزش، استفاده از روکش های لاستیکی زیر هر پایه توصیه می گردد.**
- * شما امکان دریافت روکش های لاستیکی (شماره کد فنی 4620ER4002B) را از بخش سرویس ال جی دارا هستید.**

مهم!

- استقرار صحیح دستگاه ماشین لباسشویی ضامن عملکردی طولانی مدت، منظم و مطمئن خواهد بود.
- دستگاه ماشین لباسشویی می باید بصورت کاملا افقی قرار داشته و در محل قرار گرفتن کاملا با ثبات باشد.
- دستگاه نمی بایست در زیر بار، دارای حرکات زنامتعادل باشد.
- سطح محل استقرار دستگاه می باید تمیز بوده و هیچگونه اثر واکس کف و دیگر پوشش های روغنی روی آن نباشد.
- از خیس شدن پایه دستگاه جلوگیری نمائید. در صورت خیس شدن پایه، امکان لیز خوردن دستگاه متصور است.

نکات قابل توجه قبل از نصب دستگاه

قبل از اولین شستشو

یک برنامه (کتان 60 درجه سانتیگراد، مواد شوینده به اندازه نصف ظرفیت) انتخاب نموده و بگذارید که دستگاه بدون لباس بشوید.

نکات قابل توجه قبل از شستشو

1 برچسب های توجه دهنده

برچسب های توجه دهنده البسه خود را چک نمائید. این برچسب ها، حاوی اطلاعاتی مفید در خصوص نحوه شستشو پارچه البسه می باشند.

2 دسته بندی

جهت دستیابی به بهترین نتایج، البسه را به گروه هایی تقسیم نمائید که بتوان با یک برنامه شستشو آن ها را شست. بسیاری از لباس ها را می بایست با توجه به درجه حرارت آب و سرعت چرخش به انحاء مختلف مورد شستشو قرار داد. همیشه لباس های تیره رزک را از لباس های رزک روشن و سفید جدا کنید. این ها را باید جدا از هم بشویند زیرا رزک و کرک لباس ها بهم پس داده و باعث تغییر رزک سفید و مسائلی جانبی خواهد گردید. در صورت امکان البسه خیلی چرک را جدا از البسه نیمه کثیف بشویند.

- چرک (خیلی چرک، عادی، نیمه کثیف).....البسه را به نسبت میزان کثیفی از هم تفکیک کنید.
- رزک (سفید، روشن تیره).....البسه رنگی را از غیر رنگی جدا سازید.
- کرک (البسه ای که کرک پس میدهند، البسه ای که کرک جذب میکنند)....البسه ای که کرک پس میدهند را از البسه ای که کرک جذب میکنند جدا سازید.

3 نکات قابل توجه قبل از شستشو

البسه های بزرگ و کوچک را با هم بیندازید. ابتدا اقلام بزرگ را جا دهید. در این حالت حجم البسه نبایست از حجم کلی دستگاه فراتر رود. فقط یک لباس را مورد شستشو قرار ندهید. این کار باعث عدم توازن شستشو خواهد شد. یک یا دو مورد مشابه اضافه نمائید.

- تمام جیب ها را از لحاظ خالی بودن چک نمائید. اشیائی مانند میخ، کلیپس های مو، کبریت، خودکار، سکه و کلید، هم به ماشین لباسشویی و هم به لباس های شما آسیب خواهند رساند.



- زیپ لباس ها را بسته و قلاب البسه را ببندید تا در هنگام شستشو به البسه دیگری گیر نکنند.

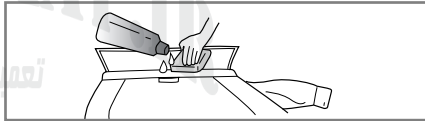

- جهت پاک شدن بهتر لکه ها و کثیفی های یقه ها و سر آستین ها، قبل از شستشو مقداری محلول شوینده و آب را با برس بر روی این قسمت ها بمالید.

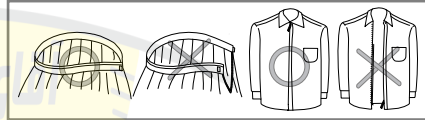

- لای لاستیک (خاکستری) دور درب دستگاه را چک نموده و در صورت وجود مواد زائد، آنها را بردارید.
- داخل محفظه شستشوی دستگاه ماشین لباسشویی را چک نموده و اقلام باقی مانده را قبل از شستشوی بعد خارج نمائید.

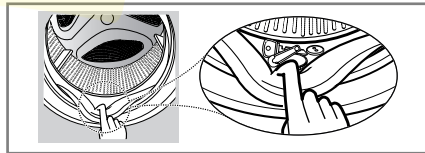

- بمنظور جلوگیری از آسیب دیدگی البسه و واشر انعطاف پذیر دستگاه، هرگونه لباس و اقلام زائد را از روی این واشر بردارید.



روش اضافه کردن مواد شوینده و نرم کننده های لباس

1 کشویی توزیع مواد شوینده

- فقط شستشوی اصلی ← (۱/۱)
- شستشوی اولیه + شستشوی اصلی ← (۱/۱) • (۱/۱)

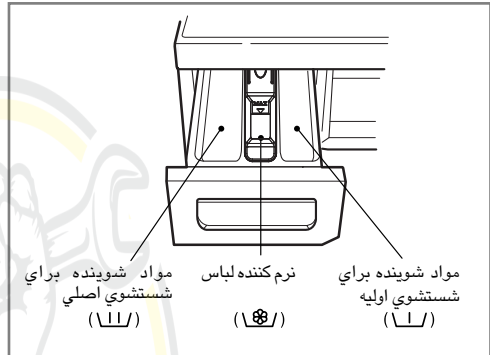

2 روش اضافه کردن مواد نرم کننده

- از خط نشان دهنده حداکثر ظرفیت، تجاوز نکنید. درب کشویی را آهسته ببندید. پر کردن بیش از حد دستگاه باعث آزاد سازی زود هنگام مواد نرم کننده گردیده و نهایتاً باعث لکه دار شدن البسه خواهد شد.
- از ننگه داری مواد نرم کننده به مدت بیش از 2 روز خودداری نمایید. (مواد نرم کننده با گذشت زمان سخت می شوند)
- مواد نرم کننده بصورت خودکار و در آخرین دور آبکشی، اضافه می گردند.
- در حین آبگیری، از باز کردن درب کشویی خودداری نمایید.
- استفاده از حلال ها (از قبیل بنزین و غیره) مجاز نمی باشد.

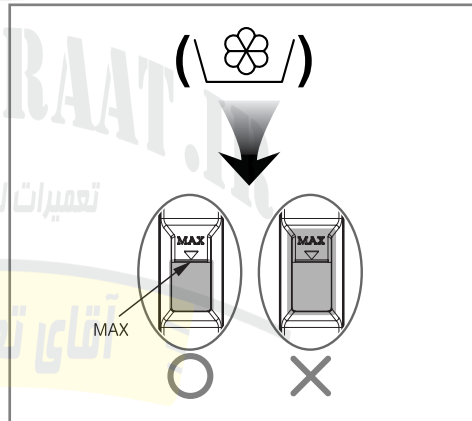

توجه از ریختن مستقیم مواد نرم کننده بروی البسه پرهیز نمایید.

3 مقدار استعمال مواد شوینده

- مواد شوینده را می بایست بر اساس دستورالعمل سازنده آن بکار برد.
- در صورت استفاده بیش از حد مواد پاک کننده، اثر این مواد بر روی لباس ها باقی مانده، کیفیت شستشو را کاهش داده و فشار زیادی به موتور دستگاه وارد می آورد.
- استفاده از پودر لباسشویی فقط در مورد دستگاه های درب جلو توصیه می گردد.

* نکات قابل توجه

- ظرفیت کامل: بر طبق توصیه کارخانه سازنده.
- ظرفیت نیمه: 4/3 میزان عادی
- حداقل ظرفیت: 2/1 ظرفیت کامل
- در ابتدای سیکل شستشو، مواد شوینده از داخل کشویی به بیرون می ریزد.

5 استفاده از قرص های شستشو

- 1) درب دستگاه را باز نموده و قرص های شستشو را در داخل محفظه بیندازید.

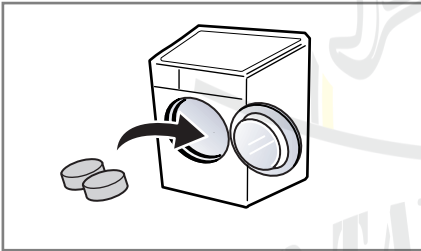

- 2) البسه را در داخل ماشین لباسشویی بیندازید.

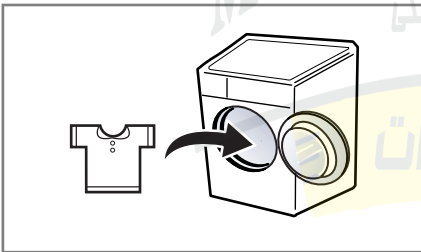

- 3) درب دستگاه را ببندید.

- * در صورت مشاهده اثرات مواد شوینده بر روی لباس ها، میزان مواد را کاهش دهید.

- میزان مواد شوینده می بایست با توجه به درجه حرارت آب، سنگینی آب منطقه و اندازه و میزان چرکی البسه تنظیم شود. جهت کسب بهترین نتایج شستشو، باید از حالتی که اثرات مواد شوینده بر روی البسه باقی می ماند، پرهیز شود.

4 مواد نرم کننده آب

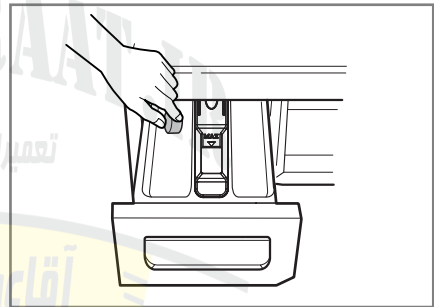

- در مناطقی که دارای آب بسیار سنگین هستند، مواد نرم کننده آب مانند مواد ضد لایم اسکیل (کلاکون) را می توان جهت کاهش استفاده مواد شوینده، مورد استفاده قرار داد. این مواد را بایستی بر اساس دستورالعمل ذکر شده بر روی بسته بندی آن ها مورد استفاده قرار داد.
- ابتدا مواد شوینده و سپس مواد نرم کننده آب را بریزید.

- میزان مواد شوینده را بر اساس مناطق دارای آب سبک در نظر بگیرید.

برنامه های توصیه شده برای انواع البسه

نام برنامه	نوع البسه	دمای آب (انتخابی)	انتخاب	حداکثر ظرفیت
کتان	البسه با رزک غیر ثابت (پیراهن ها، لباس های شب، پیژامه...) و کتان هائی میزان کثیف آنها زیاد نیست (لباس زیر)	60°C (40°C, 30°C) (95°C, Eco-60°C)	- وارد پزشکی مورد احتیاط در هنگام آب شوئی - عملکرد شستشوی قوی - آبکشی +	درجه بندی
الیاف مصنوعی	پلی آمید، اکریلیک، پلی استر	40°C (30°C, 60°C)	- مراقبت از چین خوردگی - قبل از شستشو	کمتر از 3 کیلو گرم
سریع 30	البسه رنگی با چرکی کم	30°C	- آبکشی + - قبل از شستشو	کمتر از 2 کیلو گرم
البسه دست شور / پشم	دارای علامت زدست شورش ملایم و البسه پشمی	30°C (سرد)	- عملکرد شستشوی قوی - آبکشی +	کمتر از 2 کیلو گرم
البسه ظریف	البسه ظریف خیلی زود آسیب می بینند	30°C (سرد، 40°C)	- قبل از شستشو	کمتر از 2 کیلو گرم
عملکرد شستشوی لکه مواد پروتئینی	کاربرد این عملکرد در برطرف نمودن لکه مواد پروتئینی است.	60°C (95°C)	- وارد پزشکی مورد احتیاط در هنگام آب شوئی - عملکرد شستشوی قوی - آبکشی + - قبل از شستشو	درجه بندی
عملکرد شستشوی ملحفه	فقط ملحفه	60°C	- وارد پزشکی مورد احتیاط در هنگام آب شوئی - عملکرد شستشوی قوی - آبکشی +	درجه بندی
شستشوی البسه کودک	لباس نوزاد	95°C	- مراقبت از چین خوردگی - قبل از شستشو	کمتر از 6 کیلو گرم

* وارد پزشکی مورد احتیاط در هنگام آب شوئی: جهت بالا بردن کیفیت آبکشی و هر چه تمیز تر شدن البسه، شما امکان انتخاب برنامه شستشوی موارد پزشکی مورد احتیاط در هنگام آب شوئی را دارا می باشید.

* عملکرد شستشوی قوی: چنانچه البسه خیلی ملطیف باشند، انتخاب عملکرد شستشوی قوی (Intensive) موثر می باشد.

* تنظیم برنامه با انتخاب قوی با استاندارد های EN 60456 و IEC 60456 تست و هماهنگی دارد.

* عملکرد آبکشی: بعنوان آبکشی اضافه مورد استفاده قرار گرفته و به پاک کردن آثار مواد شوینده در روی لباس ها کمک می نماید.

* قبل از شستشو: اگر لباسها جهت شستشو زیاد کثیف هستند، دوره زقبل از شستشوس می تواند مفید باشد.

* مراقبت از چین خوردگی: در صورت نیاز به شستشوی مواد چربی این دلمه را به همراه تنظیم دور موتور فشار دهید.



2 انتخاب دستی

1 با روشن شدن دستگاه برنامه کتان بطور خودکار انتخاب می گردد.

- جهت شروع کارکرد دکمه روشن / خاموش را فشار دهید.
- با فشار دکمه های مربوطه، وضعیت های مورد نظر خود را انتخاب کنید.
- جهت انتخاب هر وضعیت، لطفاً به صفحه 16 تا صفحه 21 مراجعه فرمائید.
- دکمه شروع / توقف را فشار دهید.

- جهت شروع کارکرد دکمه روشن / خاموش را فشار دهید.
- دکمه شروع / توقف را فشار دهید.
- وضعیت های اولیه
- شستشو: برنامه اصلی شستشو
- آبکشی: 3 بار
- تخلیه:

- 1400 دور در دقیقه [WD-1436(0~9) TDK]
- 1200 دور در دقیقه [WD-1236(0~9) TDK]
- 1000 دور در دقیقه [WD-1036(0~9) TDK]

- درجه حرارت آب : 60 درجه سانتیگراد
- برنامه : کتان

روش استفاده از ماشین لباسشویی

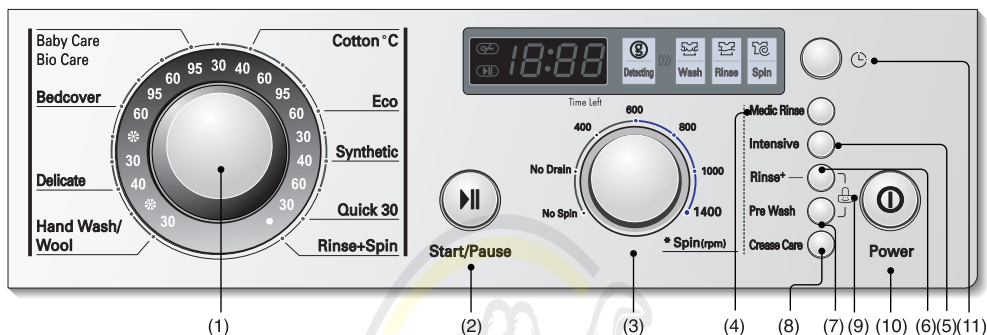

- (1) انتخاب شماره برنامه (4) دکمه وارد پزشکی مورد احتیاط در هنگام آب شویی (7) دکمه قبل از شستشو (10) دکمه روشن / خاموش
 (2) دکمه شروع / توقف (5) دکمه عملکرد شستشوی قوی (8) دکمه مراقبت از چین خوردگی (11) دکمه زمان تاخیری
 (3) دکمه تخلیه (6) دکمه عملکرد آبکشی + (9) دکمه قفل کودک

گزینه

با فشار دادن دلمه گزینه، همه عملکردهای گزینه ممکن است انتخاب شوند.

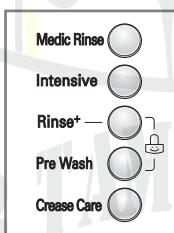

3. عملکرد آبکشی +

- بعنوان آبکشی اضافه مورد استفاده قرار گرفته و به پاک کردن آثار مواد شوینده در روی لباس ها کمک می نماید.
- با انتخاب عملکرد آبکشی +، زمان آبکشی و آب مورد نیاز افزایش می یابد.

1. وارد پزشکی مورد احتیاط در هنگام آب شویی

- جهت بالا بردن کیفیت آبکشی و هر چه تمیز تر شدن البسه، شما امکان انتخاب برنامه شستشوی س موارد پزشکی مورد احتیاط در هنگام آب شویی را دارا می باشید.

4. قبل از شستشو

- اگر لباسها جهت شستشو زیاد کثیف هستند، دوره زقبل از شستشوس می تواند مفید باشد.
- قبل از شستشو برای کتان و ترکیبی موجود است.

2. عملکرد شستشوی قوی

- چنانچه البسه خیلی طثیف باشند، انتخاب عملکرد شستشوی قوی (Intensive) موثر می باشد.

5. مراقبت از چین خوردگی

- در صورت نیاز به شستشوی مواد چربی این دلمه را به همراه تنظیم دور موتور فشار دهید.

لامپ مورد نظر جهت شناسائی روشن می گردد.

روش استفاده از ماشین لباسشویی

تخلیه

- با فشار دکمه تنظیم چرخش، امکان انتخاب سرعت چرخش را دارا خواهید بود.

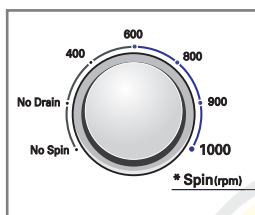

WD-1036(0-9)TDK

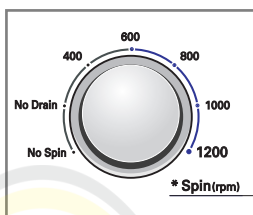

WD-1236(0-9)TDK

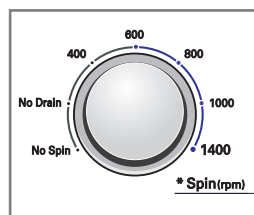

WD-1436(0-9)TDK

فقط چرخش

1. دکمه روشن / خاموش را فشار دهید.
2. با چرخاندن دکمه چرخشی تنظیم سرعت تخلیه، سرعت مورد نظر را تنظیم نمایید.
3. دکمه شروع / توقف را فشار دهید.

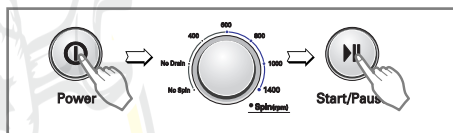

WD-1436(0-9)TDK

– کتان، سریع 30، آبکشی + تخلیه، عملکرد شستشوی ملحفه،

بدون چرخش – آبکشی نگه داشته شده – 400 – 600 – 800 – 1000 – 1400

– البسه دست شور / پشم، الیاف مصنوعی

بدون چرخش – آبکشی نگه داشته شده – 400 – 600 – 800 – 1000

– البسه ظریف، عملکرد شستشوی لکه مواد پروتئینی، شستشوی البسه کودک

بدون چرخش – آبکشی نگه داشته شده – 400 – 600 – 800

2. بدون چرخش

- در صورت انتخاب عملکرد زبدون چرخش، دستگاه لباسشویی پس از تخلیه آب متوقف می گردد

3. آبکشی نگه داشته شده

- اگر با فشار دادن مپرم دلمه چرخش انتخاب شود، این عمل لباسها را در شوینده رها می کند، در آب معلق نگه می دارد تا بدون وارد شدن به چرخش آبکشی شوند.

- برای پیش رفتن در چرخش یا تخلیه آب، زمانبده عملرمد نگه داشتن آبکشی با استفاده از برنامه طامل شد به برنامه مورد نظر بروید. (تخلیه)

لامپ مورد نظر جهت شناسائی روشن می گردد.

1. انتخاب سرعت تخلیه

سرعت چرخش بر طبق برنامه های زیر و به شرح پائین قابل دسترسی می باشد.

WD-1036(0-9)TDK

– کتان، سریع 30، آبکشی + تخلیه، عملکرد شستشوی ملحفه،

بدون چرخش – آبکشی نگه داشته شده – 400 – 600 – 800 – 900 – 1000

– البسه دست شور / پشم، الیاف مصنوعی

بدون چرخش – آبکشی نگه داشته شده – 400 – 600 – 800 – 900

– البسه ظریف، عملکرد شستشوی لکه مواد پروتئینی، شستشوی البسه کودک

بدون چرخش – آبکشی نگه داشته شده – 400 – 600 – 800

WD-1236(0-9)TDK

– کتان، سریع 30، آبکشی + تخلیه، عملکرد شستشوی ملحفه،

بدون چرخش – آبکشی نگه داشته شده – 400 – 600 – 800 – 1000 – 1200

– البسه دست شور / پشم، الیاف مصنوعی

بدون چرخش – آبکشی نگه داشته شده – 400 – 600 – 800 – 1000

– البسه ظریف، عملکرد شستشوی لکه مواد پروتئینی، شستشوی البسه کودک

بدون چرخش – آبکشی نگه داشته شده – 400 – 600 – 800

درجه حرارت آب

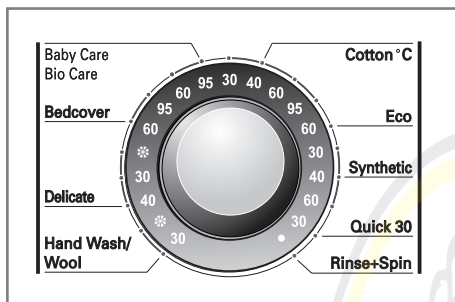

• با فشار دکمه انتخاب درجه حرارت، میزان حرارت آب تعیین می گردد.

– سرد

$95^{\circ}\text{C} / 60^{\circ}\text{C} / 40^{\circ}\text{C} / 30^{\circ}\text{C}$ -

• درجه حرارت آب را می توان بشرح زیر و با توجه به نوع برنامه تعیین نمود.

چراغ درجه حرارت آب جهت مشخص شدن مرحله، روشن خواهد گردید.

جهت کسب اطلاعات بیشتر در این زمینه، لطفاً به صفحه 14 مراجعه فرمائید.

قفل کودک

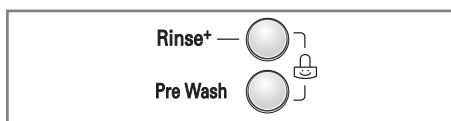

شما امکان انتخاب این عملکرد را در صورت نیاز به قفل کردن دکمه های قسمت کنترل دستگاه به منظور جلوگیری از فشار اتفاقی دکمه ها خواهید داشت.

• عملکرد قفل کودک را می توان با فشار همزمان بر دکمه های عملکرد آبکشی + و قبل از شستشو فعال نمود. (حدود سه ثانیه)

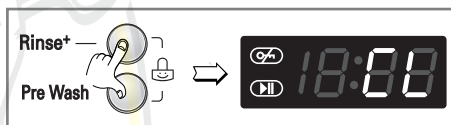

• در زمان فعال بودن قفل کودک، کلیه دکمه ها بغیر از دکمه روشن / خاموش غیر فعال می باشند.

• جهت غیر فعال نمودن عملکرد قفل کودک، مجدداً دکمه های عملکرد آبکشی + و قبل از شستشو را فشار دهید. (حدود سه ثانیه)

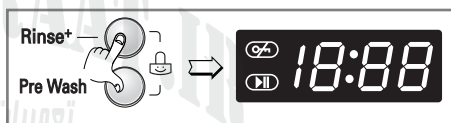

• جهت تغییر برنامه انتخابی در زمان فعال بودن قفل کودک، بشرح زیر اقدام نمائید.

1. دکمه های عملکرد آبکشی + و قبل از شستشو را مجدداً با هم فشار دهید. (حدود سه ثانیه)

2. دکمه شروع / توقف را فشار دهید.

3. برنامه مورد نظر را انتخاب و دکمه شروع / توقف را مجدداً فشار دهید.

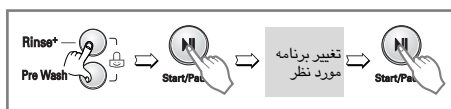

• عملکرد قفل کودک را می توان در هر زمان فعال نمود. این عملکرد با رخ دادن خطاهای عملیاتی بصورت خودکار کنسل می گردد. همچنین قفل کودک در زمانی که دستگاه خاموش است نیز فعال می باشد.

زمان تاخيري

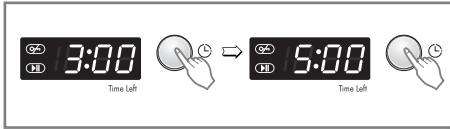

آماده سازي دستگاه قبل از شروع عملکرد زمان تاخيري

- شير آب را باز نماييد.
 - البسه را در داخل دستگاه ريخته و درب آن را ببنديد.
 - مواد شوينده و نرم کننده پارچه را در داخل كشوي مربوطه بريزيد.
 - روش تنظيم عملکرد زمان تاخيري پس
 - دکمه روشن / خاموش را فشار دهيد.
 - دکمه چرخشي انتخاب برنامه را به منظور انتخاب برنامه مورد نیاز فشار دهيد.
 - دکمه زمان تاخيري را فشار داده و زمان مورد نظر را تنظيم نماييد.
 - دکمه شروع / توقف را فشار دهيد.
 - در صورت فشردن دکمه زمان تاخيري، نشانه ز 3:00 ز نمايش داده مي شود. حداکثر زمان تاخيري 19:00 ساعت و حداقل زمان تاخيري 3:00 ساعت مي باشد.
 - با هر فشار دکمه، زمان تاخير يك ساعت عقب مي رود.
 - جهت کنسل نمودن عملکرد زمان تاخيري، دکمه روشن / خاموش را فشار دهيد.
 - زمان تاخيري عبارتند از طول زماني که از زمان حاضر آغاز گشته و تا پايان سیکل شستشو و يا دوره هاي انتخابي (شستشو، آبکشي، تخلیه) ادامه خواهد يافت.
- طول زمان تاخيري و زمان واقعي شستشو با توجه به درجه حرارت آب و وضعيت فشار آب متغير خواهد بود.**

برنامه

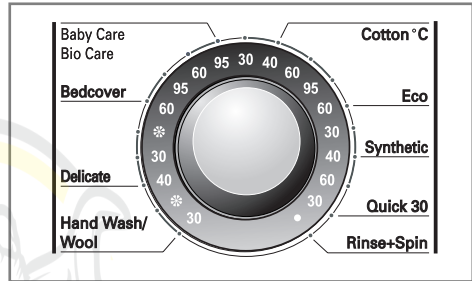

- بسته به نوع البسه 10 برنامه شستشو در اختيار شما قرار دارد.
- پس از انتخاب برنامه ، چراغ مربوط به آن برنامه خاص روشن مي گردد.
- با فشار دکمه روشن / خاموش ، دستگاه لباسشويي در برنامه کتان آماده بکار خواهد بود.
- با چرخاندن دکمه انتخاب برنامه، برنامه ها به اين ترتيب انتخاب مي شوند "کتان - Eco - الياف مصنوعي - سريع 30 - آبکشي - تخلیه - البسه دست شور / پشم - البسه ظريف - عملکرد شستشوي لکه مواد پروتئيني - عملکرد شستشوي ملحفه - شستشوي البسه کودک".
- جهت آشنائي با نوع البسه در برنامه هاي مختلف شستشو، لطفاً به صفحه 14 مراجعه فرمائيد.

روش استفاده از ماشین لباسشویی

شروع / توقف



Start/Pause

1 شروع

- کاربرد دکمه شروع / توقف در شروع و توقف دوره شستشو می باشد.

2 توقف

- در صورت نیاز به توقف موقت دوره شستشو، دکمه ز شروع / توقف را فشار دهید.
- چنانچه دستگاه در حالت توقف است، برق دستگاه پس از 4 دقیقه بصورت خودکار قطع می گردد.
- **توجه:** در صورت انتخاب حالت توقف و یا در انتهای سیکل شستشو، درب دستگاه از 1 تا 2 دقیقه باز نخواهد شد.

3 تشخیص

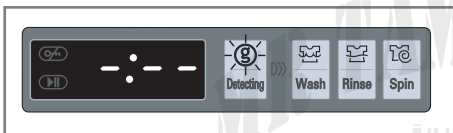

- در زمانیکه کلمه ز Detecting ز بر روی صفحه نمایشگر ظاهر میشود، دستگاه با دور آرام چرخیده و میزان حجم البسه موجود در محفظه را تشخیص می دهد. این مرحله چند ثانیه ادامه خواهد داشت.
- این امکان در برنامه های کتان، الیاف مصنوعی موجود است.

4 قفل درب دستگاه



- این چراغ در زمان قفل بودن درب دستگاه روشن خواهد شد.
- درب دستگاه را می توان با فشار دکمه شروع / توقف به منظور ایست کارکرد، قفل نمود.
- درب دستگاه را پس از یک وقفه کوتاه می توان باز نمود.

روشن / خاموش



Power

1 روشن / خاموش

- جهت روشن یا خاموش دستگاه، دکمه روشن / خاموش را فشار دهید.
- جهت کنسل کردن عملکرد زمان تاخیری، دکمه روشن / خاموش را فشار دهید.

2 برنامه اولیه

- با فشار دکمه روشن / خاموش، دستگاه لباسشویی در برنامه کتان آماده بکار خواهد بود. دیگر وضعیت های اولیه بشرح زیر خواهد بود.
- بنابر این چنانچه شما در نظر دارید بدون تغییر برنامه به دوره شستشو وارد شوید، فقط دکمه شروع / توقف را فشرده و پس از آن دستگاه کار خود را ادامه خواهد داد.

■ برنامه اولیه

[WD-1436(0-9) TDK]

- برنامه کتان / برنامه اصلی شستشو / آبکشی عادی / 1400 دور در دقیقه / 60 درجه سانتیگراد

[WD-1236(0-9) TDK]

- برنامه کتان / برنامه اصلی شستشو / آبکشی عادی / 1200 دور در دقیقه / 60 درجه سانتیگراد

[WD-1036(0-9) TDK]

- برنامه کتان / برنامه اصلی شستشو / آبکشی عادی / 1000 دور در دقیقه / 60 درجه سانتیگراد

صفحه نمایش گر

3 کامل شدن چرخه شستشو

پس از خاتمه چرخه شستشو، علامت “ End ” بر روی ز صفحه نمایش چندکانس، ظاهر می گردد.



4 زمان باقی مانده

• در طول زمان شستشو، صفحه نمایشگر زمان باقی مانده را نشان می دهد.

• برنامه توصیه شده توسط کارخانه تولید کننده.

* () : WD-1436(0~9)TDK

- کتان : حدود 1 ساعت و 53(55) دقیقه

- Eco : حدود 2 ساعت و 13(15) دقیقه

- الیاف مصنوعی : حدود 1 ساعت و 17 دقیقه

- سریع 30 : حدود 30 دقیقه

- آبکشی + تخلیه : حدود 24(26) دقیقه

- البسه دست شور / پشم : حدود 49 دقیقه

- البسه ظریف : حدود 52 دقیقه

- عملکرد شستشوی لکه مواد پروتئینی :

حدود 1 ساعت و 29 دقیقه

- عملکرد شستشوی ملحفه :

حدود 2 ساعت و 25(27) دقیقه

- شستشوی البسه کودک : حدود 2 ساعت و 25 دقیقه

• طول زمان شستشو با توجه به حجم البسه، فشار آب، دمای آب و دیگر وضعیت های شستشو متفاوت خواهد بود.

• در صورت تشخیص حجم غیر متوازن البسه توسط دستگاه و یا در صورت عملکرد برنامه زدودن آثار مواد شوینده، طول زمان شستشو افزایش پیدا خواهد کرد.

(حداکثر زمان افزایش یافته 45 دقیقه است.)

1 عملکرد مخصوص صفحه نمایشگر

• در زمان انتخاب عملکرد قفل کودک، چراغ “ LL ” روشن خواهد کردید.

• در زمان انتخاب عملکرد زمان تاخیری، زمان نشان داده شده زمان باقی مانده تا پایان برنامه انتخابی می باشد.

2 صفحه نمایشگر مخصوص تشخیص خودکار

• در صورت ایجاد خطا در حین عملیات، این خطا ها با کد های زیر نمایش داده می شوند.

“ PE ” : تشخیص خطا در مورد فشار آب

“ FE ” : خطای پر شدن بیش از حد آب

“ de ” : درب دستگاه بسته نشده است

“ LE ” : فشار ظرفیت بیش از حد بر روی موتور

“ LE ” : فشار ظرفیت بیش از حد بر روی موتور

“ I E ” : ایراد ورودی آب

“ OE ” : ایراد تخلیه آب

“ UE ” : ایراد حجم نامتعادل آب

“ EE ” : ایراد درجه حرارت آب

“ PF ” : ایراد قطع برق دستگاه

در صورت مشاهده هر یک از کد های خطای فوق، لطفاً به صفحه 26 یعنی صفحه رفع عیب مراجعه و دستور العمل مربوطه را اجرا کنید.

* قبل از تمیز نمودن قسمت های داخلی دستگاہ، دو شاخه برق دستگاہ را از پریز خارج کرده تا از خطرات برق گرفتگی جلوگیری بعمل آید.

* در هنگام دور انداختن دستگاہ قدیمی، کابل برق آن را بریده و دو شاخه آن را نابود نمائید. همچنین به منظور جلوگیری از گیر کردن اطفال در داخل دستگاہ، عملکرد قفل درب آن را نیز غیر فعال کنید.

فیلتر ورودی آب

در صورت عدم ورود آب به داخل کشوی توزیع مواد شوینده، چراغ خطای " E I " واقع بر قسمت کنترل دستگاہ ، شروع به چشمک زدن می نماید.

چنانچه آب منطقه خیلی سنگین بوده و یا حاوی ذرات آهک باشد، احتمال گرفتگی فیلتر ورودی آب متصور می باشد. بنابراین این بهتر است که هر از چندگاه این فیلتر را تمیز نمائید.

1. شیر آب را ببندید.

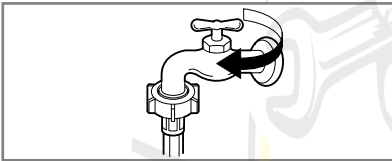

2. پیچ های شلنگ ورودی آب را ببندید.

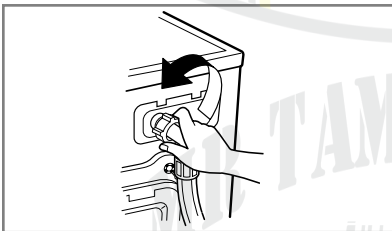

3. با استفاده از یک برس موئی فیلتر را تمیز نمائید.

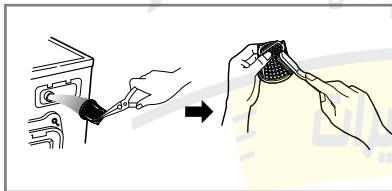

4. شلنگ ورودی را محکم نمائید.

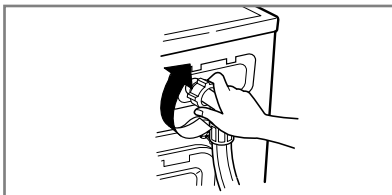

فیلتر پمپ تخلیه

* طاربرد فیلتر تخلیه جمع آوری نخ ها و ذرات ریز باقی مانده از البسه می باشد. جهت اطمینان از طاربرد مناسب دستگاه خود، این فیلتر را مرتباً از جهت تمیز بودن چط فرمائید.

احتیاط ابتدا عمل تخلیه را با استفاده از شلنگ تخلیه انجام داده و سپس فیلتر پمپ را به منظور خارج نمودن باقی مانده نخ و ضایعات دیگر، باز نمائید. در صورت تخلیه آب گرم، مراقبت لازم را بعمل آورید.

* قبل از تمیز کردن پمپ تخلیه، صبر کنید تا آب خنث شود. سپس تخلیه اضطراری یا باز کردن اضطراری درب را انجام دهید.

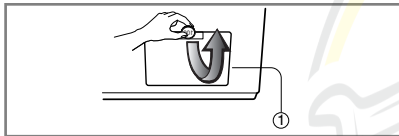

1. درپوش پائین (1) را با استفاده از یط سطره باز کنید. تویی تخلیه (2) جهت بیرون طشیدن شلنگ می باشد.

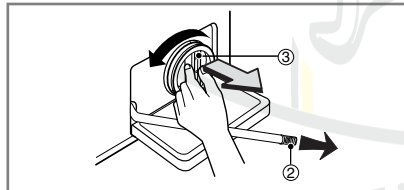

2. تویی تخلیه (2) را آزاد طرده و صبر کنید آب داخل آن خالی شود. در این زمان بجهت جاری نشدن آب بر طف زمین بایستی یط طرف در زیر آن قرار داده شود. پس تخلیه طامل آب داخل، فیلتر پمپ (3) را به سمت چپ چرخانده تا باز گردد.

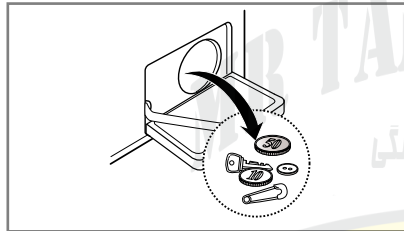

3. هر گونه مواد زائد را از روی فیلتر پمپ (3) بردارید.

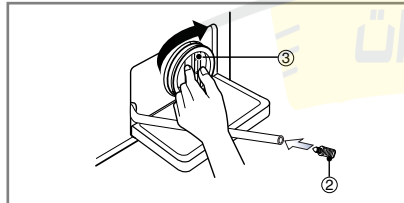

4. پس از تمیز طاری فیلتر، فیلتر پمپ (3) را در جه عقربه های ساعت چرخانیده و آنگاه تویی تخلیه (2) را در مطان اولیه خود قرار دهید. در نهایت نیز طلاط درپوش پائین را ببندید.

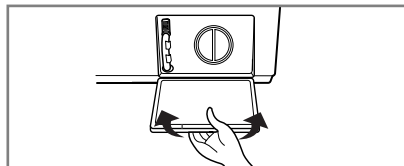

■ كشوی توزیع مواد شوينده

- * پس از مدتی آثار مواد شوينده و مواد نرم طننده پارچه در داخل طشورسوب می بندد.
- داخل كشور را مي بایست هر از چند گاه با فشار آب شسته و تمیز نمائید.
- در صورت لزوم مي توانيد كشور را با فشار خار مربوطه بسمت پائين و كشيدن آن به سمت بیرون، از داخل دستگاه بیرون بیاورید.
- جهت تسهیل در امر تمیزكاري، قسمت بالائي محفظه مواد نرم كنده را مي توان جدا ساخت.

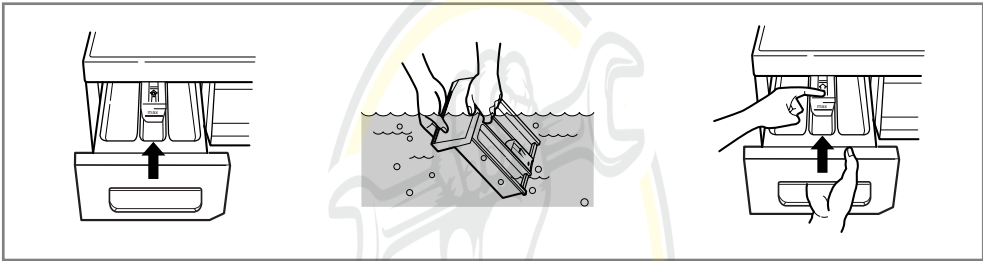

■ محفظه قرار گرفتن كشو

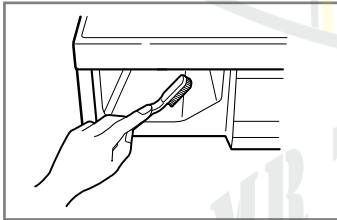

- * مواد شوينده همچنين در مسیر رفت و آمد كشو نیز جمع مي شوند كه مي بایست هر از چند گاه با يك مسواك قديمي، تمیز گردند.
- بلافاصله پس از اتمام تمیز كاري، كشور را به جاي خود برگردانده و يك سيكل آبكشي را با دستگاه خالي انجام دهید.

■ محفظه شستشو

- چنانچه در منطقه اي زندگي مي نمايند كه داراي آب سنگين است، رسوب آهكي در جاهائي كه به چشم نمي آيند شكل گرفته و از اين جهت براحتي تمیز نمي شوند.
- در اثر مرور زمان اين رسوب ها باعث كندي كار دستگاه شده و اگر مرتب چك نشوند، امكان دارد مجبور شويد برخي قطعات را تعويض نمايند.
- اگرچه جنس محفظه شستشو استينلس استيل مي باشد لکن نرات زندگي در اثر وجود اقلام فلزي كوچك (مانند كليپس هاي كاغذ و سنجاق قلبي) در سطح درام بوجود آمده و در آن باقي مي ماند.
- محفظه درام دستگاه را مي بايد هر از چند گاه تمیز نمود.
- در صورت استفاده از مواد جرم گير، مواد ضد زندگي يا مواد سفيد كننده، از مناسب بودن اين مواد براي استفاده در ماشين لباسشويي اطمينان حاصل فرمائيد.
- * مواد جرم گير احتمالاً داراي عناصر شيميائي مضر هستند كه به برخي از قسمت هاي ماشين لباسشويي صدمه مي زنند.
- * لكه ها را با مواد تمیز كننده استينلس استيل از بين ببريد.
- * هرگز از اسكاج سيمي استفاده نفرمائيد.

روش تمیز کردن دستگاه لباسشویی

1. بدنه خارجی دستگاه

توجه کافی به دستگاه لباسشویی باعث افزایش عمر مفید آن خواهد گشت. بدنه خارجی دستگاه را می توان با محلول آب گرم و ماده شوینده خنثی و غیر سایشی لوازم خانگی تمیز نمود. بلافاصله پس از تمیز کاری، قطرات آب را به وسیله یک پارچه مرطوب از روی آن پاک کنید. سعی کنید که اشیاء تیز با بدنه دستگاه تماس پیدا نکنند.

*** مهم:** استفاده از مواد شوینده حاوی عناصر متیل، رقیق کننده یا محصولات مشابه غیر مجاز است.

2. قسمت داخلی دستگاه

واشر دور درب، لاستیک های انعطاف پذیر و شیشه درب را خشک نمایید. یک سیکل شستشو را با استفاده از آب گرم اجرا نمایید. در صورت لزوم این سیکل را تکرار کنید.

توجه جهت برطرف نمودن رسوب آب سنگین، تنها از تمیز کننده هایی استفاده شود که برای لباسشویی مناسب هستند.

دستورالعمل های نگه داری دستگاه در زمستان

چنانچه محل قرار گیری دستگاه در فضا هایی با دمای زیر صفر بوده یا ممکن است به طور تصادفی درجه حرارت آن مکان به زیر صفر برسد، موارد زیر را رعایت نموده تا آسیب کمتری به دستگاه وارد آید:

1. آب دستگاه را قطع نمایید.
2. شلنگ های تغذیه و تخلیه آب را از دستگاه جدا سازید.
3. دو شاخه برق دستگاه را به پریزی وصل نمایید که به طرز صحیح به زمین اتصال یافته باشد.
4. یک گالن ($\frac{8}{3}$ لیتر) محلول ضد یخ خود رو (آر وی) را در محفظه خالی دستگاه ریخته و درب آن را ببندید.
5. برنامه تخلیه را انتخاب نموده و صبر کنید که کل آب آن تخلیه شود.
6. کل محلول ضد یخ خود رو (آر وی) تخلیه نمی گردد.
6. دو شاخه برق را کشیده و داخل درام را تمیز نمایید. سپس درب دستگاه را ببندید.
7. کشوی توزیع مواد شوینده را بیرون کشیده و اضافات آب داخل آن را تخلیه و خشک نمایید.
8. دستگاه لباسشویی را در وضعیت سرپا نگاه دارید.
9. جهت برطرف نمودن کامل محلول ضد یخ از داخل دستگاه، یک بار سیکل کامل شستشو را با استفاده از مواد شوینده اجرا نمایید. در این زمان نباید لباس در داخل دستگاه بیندازید.

راهنمای رفع عیب

* این دستگاه لباسشویی مجهز به سیستم ایمنی خودکار بوده که ایرادات احتمالی دستگاه را در همان مراحل اولیه تشخیص داده و عکس العمل مناسب با آن را از خود نشان می دهد. در هنگام عدم کارکرد کلی دستگاه و یا عدم کارکرد مناسب برخی از قسمت ها و قبل از تماس با مرکز مجاز سرویس، موارد زیر را چک نمایید.

نشانه	علل احتمالی بروز عیب	راه حل
• لرزش و صدای چک چک	• اشیاء خارجی مانند سنجاق قفلی یا سکه در داخل محفظه شستشو یا پمپ وجود دارند.	عملکرد دستگاه را متوقف نموده، درام و فیلتر تخلیه را چک نمایید. چنانچه پس از روشن نمودن مجدد دستگاه صدا ادامه داشت، با مرکز سرویس تماس حاصل بفرمایید.
• صدای تلیپ تلیپ	• حجم زیاد البسه باعث ایجاد صداهای سنگین می گردد. این مورد معمولاً عادی است.	در صورت ادامه صدا، احتمالاً تراز دستگاه بهم خورده است. دستگاه را متوقف و لباس ها را جابجا کنید.
• صدای لرزشی	• بررسی نمایید که آیا مهره های حمل و نقل و کل مواد بسته بندی از دستگاه جدا شده اند یا خیر. • آیا کل پایه ها به طور کامل بر روی زمین قرار دارند.	چنانچه در زمان نصب، این مهره ها را باز ننمودید، به راهنمای مصرف کننده مراجعه و دستورالعمل باز کردن آنها را مطالعه فرمایید. احتمالاً حجم لباس ها در درام بصورت نامتوازن قرار گرفته اند. دستگاه را متوقف و لباس ها را جابجا کنید.
• آب نشست می کند.	• اتصال شلنگ های تغذیه و تخلیه آب در محل شیر آب و دستگاه شل شده است. • لوله فاضلاب منزل گرفته است.	اتصالات شلنگ ها را چک و محکم نمایید. لوله را باز نمایید. در صورت لزوم با یک لوله کش تماس بگیرید.
• رسوب داخلی زیاد شده است		مواد شوینده زیاد و پاک کننده های بلا استفاده باعث ایجاد کف بیش از حد گشته که به نشست آب منجر می شود.
• آب بداخل ماشین لباسشویی وارد نشده و یا فشار آن کم است.	• فشار آب منطقه کافی نمی باشد. • شیر آب کاملاً باز نشده است. • شلنگ ک (های) ورودی آب تا شده اند. • فیلتر شلنگ ک (های) ورودی آب گرفته اند.	یک شیر دیگر را در منزل چک کنید. شیر را کاملاً باز نمایید. شلنگ ک (ها) را صاف نمایید. فیلتر شلنگ ک (های) ورودی آب را چک نمایید.
• آب از داخل ماشین لباسشویی تخلیه نشده و یا فشار آن کم است.	• شلنگ ک تخلیه تا خورده یا گرفته است. • فیلتر تخلیه گرفته است.	شلنگ ک تخلیه را صاف و تمیز نمایید. فیلتر تخلیه را تمیز نمایید.

نشانه	علل احتمالی بروز عیب	راه حل
<ul style="list-style-type: none"> دستگاه لباسشویی کار نمی کند 	<ul style="list-style-type: none"> دوشاخه برقی در پرین قرار نداشته و یا در داخل آن شل شده است. فیوز منزل پریده، کلید مینیاتوری قطع شده و یا برق شهری قطع می باشد. شیر آب باز نشده است. 	<p>از استقرار محکم دو شاخه در پرین اطمینان حاصل فرمائید.</p> <p>کلید مینیاتوری را در وضعیت روشن قرار داده یا فیوز را جایگزین نمایید.</p> <p>ظرفیت فیوز را افزایش ندهید.</p> <p>چنانچه مشکل از بار زیاد بر روی مدار است، از یک الکتریکی مجرب بخواهید آن را درست نماید</p> <p>شیر آب را باز نمایید.</p>
<ul style="list-style-type: none"> دستگاه لباسشویی نمی چرخد 	<ul style="list-style-type: none"> چک کنید که درب کاملاً بسته شده باشد. 	<p>درب دستگاه را بسته و دکمه شروع / توقف را فشار دهید. پس از فشار دکمه شروع / توقف، چند دقیقه طول می کشد تا دستگاه شروع به چرخش نماید. جهت انجام مرحله چرخش، درب دستگاه باید کاملاً بسته باشد.</p>
<ul style="list-style-type: none"> درب دستگاه باز نمی شود. 		<p>به دلیل مسائل ایمنی، بلافاصله پس از شروع بکار، درب دستگاه قفل شده و باز نمی شود. قبل از باز شدن درب یک تا دو دقیقه صبر کنید تا مکانیزم الکتریکی قفل، آن را باز نماید.</p>
<ul style="list-style-type: none"> در زمان برنامه های شستشو تاخیر ایجاد می گردد. 		<p>طول زمان شستشو بسته به عواملی مانند حجم البسه، فشار آب، دمای آب و دیگر شرایط محیطی متغیر خواهد بود.</p> <p>همچنین در زمان تشخیص عدم توازن البسه و یا اجرای برنامه های برطرف سازی رسوب مواد شوینده، طول زمان شستشو افزایش می یابد.</p>
<ul style="list-style-type: none"> خشک کن ایراد دارد 	<ul style="list-style-type: none"> خشک نمی کند 	<p>حجم زیاد لباس در خشک کن نیندازید.</p> <p>از تخلیه کامل آب دستگاه و گرفتن آب البسه مطمئن گردید.</p> <p>حجم لباس آنقدر کم است که درست نمی چرخد. چند تکه حوله اضافه کنید.</p>

نشانه	علل احتمالی بروز عیب	راه حل
	<ul style="list-style-type: none"> فشار آب منطقه کافی نیست شیر های آب کاملاً باز نیستند. شلنگک (های) ورودی آب تا شده اند. فیلتر شلنگک (های) ورودی آب گرفته اند. 	<p>یک شیر دیگر را در منزل چک کنید. شیر را کاملاً باز نمایید.</p> <p>شلنگک (ها) را صاف نمایید. فیلتر شلنگک (های) ورودی آب را چک نمایید.</p>
	<ul style="list-style-type: none"> شلنگک تخلیه تا خورده یا گرفته است. فیلتر تخلیه گرفته است. 	<p>شلنگک تخلیه را صاف و تمیز نمایید. فیلتر تخلیه را تمیز نمایید. جهت کسب اطلاعات بیشتر به بخش ز فیلتر پمپ تخلیه‌س در صفحه 27 مراجعه فرمائید.</p>
	<ul style="list-style-type: none"> حجم البسه خیلی کم است. حجم البسه بالانس نیست. این دستگاه دارای یک سیستم تشخیص عدم توازن البسه و اصلاح آن می باشد. در صورت انداختن اقلام تک سایز بالا (مانند پادری حمام شور دو طرفه و غیره)، احتمال قطع چرخش دستگاه یا ایجاد اختلال در برنامه انتخابی آن توسط این سیستم وجود دارد. چنانچه در پایان مرحله شستشو، البسه بیش از حد خیس مانده باشند، تکه های کوچکتر لباس را در دستگاه بیندازید تا توازن البسه ایجاد شود. آنگاه سیکل تخلیه را مجدداً تکرار نمایید. 	<p>1 یا 2 تکه لباس کوچکتر را در دستگاه بیندازید تا توازن البسه ایجاد شود. جهت چرخش بهتر، البسه را جابجا نمایید.</p>
	<ul style="list-style-type: none"> ایا درب دستگاه باز شده و یا کاملاً بسته نشده است؟  	<p>درب را به طور کامل ببندید. * در صورتیکه علامت ز E در از صفحه نمایش محو نشود، با مرکز سرویس تماس حاصل فرمائید.</p>
		<p>دو شاخه را از پرین کشیده و با مرکز سرویس تماس حاصل فرمائید.</p>
	<ul style="list-style-type: none"> بدلیل خرابی شیر آب، حجم آب ورودی به دستگاه زیاد است. 	<p>شیر آب را ببندید. دو شاخه را از پرین بکشید.</p>
	<ul style="list-style-type: none"> حسگر سطح آب کار نمی کند. 	<p>با مرکز سرویس تماس حاصل فرمائید.</p>
	<ul style="list-style-type: none"> فشار ظرفیت بیش از حد بر روی موتور 	
	<ul style="list-style-type: none"> فشار ظرفیت بیش از حد بر روی موتور 	
	<ul style="list-style-type: none"> برق دستگاه لباسشویی قطع شده است. 	<p>سیکل شستشو را تکرار نمایید.</p>

مواردی که شامل گارانتی نمی‌گردند

- ایاب‌ذهاب به منزل شما جهت آموزش روش استفاده از دستگاه.
 - در صورت اتصال دستگاه به ولتاژی بغیر از میزان ذکر شده بروی پلاک ولتاژ دستگاه.
 - ایرادات بوجود آمده بر اثر تصادف، اهمال کاری، استفاده غلط و بلایای طبیعی.
 - ایرادات بوجود آمده بر اثر عوامل فراتر از استفاده خانگی و یا بر طبق مفاد راهنمای مصرف کنندگان.
 - تدارک دستورالعمل استفاده از دستگاه یا تغییر تنظیمات دستگاه.
 - ایرادات بوجود آمده توسط آفت جانوران موذی، بعنوان مثال موش صحرائی، سوسک و غیره.
 - صدا و لرزش‌های عادی مانند صدای تخلیه آب، صدای تخلیه و صدای زدک‌های هشدار دهنده.
 - اصلاح موارد مربوط به نصب مانند تراز کردن دستگاه و یا تنظیم مسیر تخلیه آب.
 - موارد نگه‌داری عادی که در راهنمای مصرف کنندگان ذکر شده‌اند.
 - در آوردن اشیاء / اجسام خارجی مانند سنگریزه، میخ، سیم‌کرت، دکمه و غیره از داخل دستگاه، شامل فیلتر پمپ و شلند ک‌ورودی آب.
 - جایگزینی فیوز برق و یا درست کردن سیم‌کشی یا لوله‌کشی منزل.
 - اصلاح تعمیرات انجام شده توسط افراد غیر مجاز.
 - آسیب‌های وارده شده به لوازم شخصی داخل منزل بر اثر ایرادات احتمالی دستگاه.
 - در صورت استفاده تجاری، دستگاه از شمول ضمانت نامه خارج می‌گردد.
(بعنوان مثال: مکان‌های عمومی مانند حمام‌های عمومی، منازل اجاره‌ای، مراکز آموزش و پانسیون‌ها)
- در صورت نصب دستگاه در محیط‌های نامناسب، هرگونه هزینه ایاب‌ذهاب مربوط به تعمیرات دستگاه یا تعویض قطعات معیوب بعهدہ مالک دستگاه خواهد بود.

آقای تعمیرات

