



# OWNER'S MANUAL WASHING MACHINE

**MRTAMIRAAT.IR**

**آقای تعمیرات**

مرکز تعمیرات تخصصی لوازم خانگی  
در شهر تهران



**mrtamiraat.ir**



Before beginning installation, read these instructions carefully.

This will simplify installation and ensure that the product is installed correctly and safely. Leave these instructions near the product after installation for future reference.

FH4A8VDSK(0-9)



MFL67645657

[www.lg.com](http://www.lg.com)

# TABLE OF CONTENTS

This manual is produced for a group of products and may contain images or content different from the model you purchased.

This manual is subject to revision by the manufacturer.

<b>SAFETY INSTRUCTIONS .....</b>	<b>03</b>
Important Safety Instructions.....	05
<b>INSTALLATION.....</b>	<b>08</b>
Specifications .....	08
Accessories .....	08
Installation Place Requirements.....	09
Unpacking and Removing Shipping Bolts .....	10
Using Non-Skid Pads (Optional).....	11
Wooden Floors (Suspended Floors).....	11
Leveling the Washing Machine.....	12
Connecting Inlet Hose .....	12
Installation of Drain Hose .....	15
<b>OPERATION .....</b>	<b>16</b>
Using the Washing Machine.....	16
Sorting laundry .....	17
Adding Cleaning Products.....	18
Control Panel.....	20
Programme Table .....	21
Option Cycle .....	25
Using Smart Function (Optional) .....	28
<b>MAINTENANCE .....</b>	<b>29</b>
Cleaning your Washing Machine .....	29
Cleaning the Water Inlet Filter .....	29
Cleaning the Drain Pump Filter .....	30
Cleaning the Dispenser Drawer.....	31
Tub Clean (Optional) .....	31
Caution on Freezing During Winter .....	32
Using the Smart Diagnosis™ Function .....	34
<b>TROUBLESHOOTING .....</b>	<b>35</b>
Diagnosing Problems .....	35
Error Messages .....	37
<b>WARRANTY.....</b>	<b>39</b>

## SAFETY INSTRUCTIONS

The following safety guidelines are intended to prevent unforeseen risks or damage from unsafe or incorrect operation of the product.

The guidelines are separated into 'WARNING' and 'CAUTION' as described below.

 This symbol is displayed to indicate matters and operations that can cause risk. Read the part with this symbol carefully and follow the instructions in order to avoid risk.

 **WARNING** - This indicates that the failure to follow the instructions can cause serious injury or death.

 **CAUTION** - This indicates that the failure to follow the instructions can cause the minor injury or damage the product.

### **WARNING**

To reduce the risk of fire, electric shock, or injury to persons when using your product, basic safety precautions should be followed, including the following.

## CHILDREN IN THE HOUSEHOLD

This appliance is not intended for use by persons (including children) with reduced physical, sensory or mental capabilities, or lack of experience and knowledge, unless they have been given supervision or instruction concerning use of the appliance by a person responsible for their safety. Children should be supervised to ensure that they do not play with the appliance.

### **For use in Europe:**

This appliance can be used by children aged from 8 years and above and persons with reduced physical, sensory or mental capabilities or lack of experience and knowledge if they have been given supervision or instruction concerning use of the appliance in a safe way and understand the hazards involved. Children shall not play with the appliance. Cleaning and user maintenance shall not be made by children without supervision. Children of less than 3 years should be kept away unless continuously supervised.

## GROUNDING REQUIREMENTS

### **WARNING**

**For your safety, the information in this manual must be followed to minimize the risk of fire, explosion, or electric shock, or to prevent property damage, injury to persons, or death.**

- This appliance must be grounded. In the event of malfunction or breakdown, grounding will reduce the risk of electric shock by providing a path of least resistance for electric current.
- This appliance is equipped with a cord having an equipment-grounding conductor and grounding plug. The plug must be plugged into an appropriate outlet that is properly installed and grounded in accordance with all local codes and ordinances.
- Improper connection of the equipment-grounding conductor can result in risk of electric shock. Check with a qualified electrician or service person if you are in doubt as to whether the appliance is properly grounded.
- Do not modify the plug provided with the appliance. If it does not fit the outlet, have a proper outlet installed by a qualified electrician.

MR TAMIRAAAT.IR  
تعمیرات لوازم خانگی

آقای تعمیرات

## Important Safety Instructions

### **WARNING**

To reduce the risk of fire, electric shock, or injury to persons when using your product, basic safety precautions should be followed, including the following.

### Installation

- Never attempt to operate this appliance if it is damaged, malfunctioning, partially disassembled, or has missing or broken parts, including a damaged cord or plug. It can cause electric shock or injury.
- This appliance is heavy. Two or more people may be needed to install and move the appliance. Failure to do so can result in injury.
- Store and install this appliance where it will not be exposed to temperatures below freezing or exposed to outdoor weather conditions. Failure to do so can result in leakage.
- Tighten the drain hose to avoid separation. Splashing of water may cause electric shock.
- If the supply cord is damaged, it must be replaced by the manufacturer or its service agents or similarly qualified person in order to avoid a hazard.
- The appliance must not be installed behind a lockable door, a sliding door or a door with a hinge on the opposite side to that of the tumble dryer, in such a way that a full opening of the tumble dryer door is restricted.

### Operation

- Do not use a sharp object like drill or pin to press or separate an operation unit. It can cause the electric shock or injury.
- Only an authorized repair person from LG Electronics service centre should disassemble, repair, or modify the product. Improper service may cause injury, electric shock or fire.
- Do not spray the water inside or outside the product to clean it. Water can damage the insulation, causing electric shock or fire.
- Keep the area underneath and around your appliances free of combustible materials such as lint, paper, rags, chemicals, etc. Improper use can cause fire or explosion.
- Do not put living animals, such as pets into the product. It may cause injury.
- Do not leave this appliance door open. Children may hang on the door or crawl inside the appliance, causing damage or injury.

- Never reach into this appliance while it is operating. Wait until the drum has completely stopped. Failure to do so may result in injury.
- Do not put in, wash or dry articles that have been cleaned in, washed in, soaked in, or spotted with combustible or explosive substances (such as wax, oil, paint, gasoline, degreasers, drycleaning solvents, kerosene, vegetable oil, cooking oil, etc.). Improper use can cause fire or explosion.
- In case of flood, stop using the product and contact the LG Electronics service centre. Contact with water can cause electric shock.
- Do not push down the door excessively, when the appliance door is open. Doing so may topple over the appliance and it can cause the injury.
- Use new hose-sets supplied with the appliance. Old hose-sets should not be reused. Water leakage may cause property damage.
- Do not touch the door during steam cycles, drying or high-temperature washing. The door surface can become very hot. Allow the door lock to release before opening the door. Failure to do so may result in injury.
- Do not use inflammable gas and combustible substances (benzene, gasoline, thinner, petroleum, alcohol, etc.) around the product. It may cause explosion or fire.
- If the drain hose or inlet hose is frozen during winter, use it only after thawing. Freezing may cause fire or electric shock, and frozen parts may cause product malfunction or reduction in product life span.
- Keep all washing detergents, softener and bleach away from children. These products contain poisonous materials.
- Do not plug multiple products into multiple socket-outlets or extension cords. This can cause fire.
- Remove the power plug when you clean the product. Not removing the plug may result in electric shock or injury.
- Do not touch the power plug with wet hands. It can cause the electric shock or injury.
- When pulling out the power plug from an outlet, hold the power plug, not the cable. Damage of the cable can cause the electric shock or injury.
- Do not bend the power cable excessively or place a heavy object on top of it. Damage of the power cable can cause electric shock or fire.

## Disposal

- Before discarding an old appliance, unplug it. Render the plug useless. Cut off the cable directly behind the appliance to prevent misuse.
- Dispose of the packaging material (such as vinyl and styrofoam) away from children. The packaging material can suffocate a child.
- Remove the door to the washing compartment before this appliance is removed from service or discarded to avoid the danger of children or small animals getting trapped inside. Failure to do so can result in serious injury to persons or death.

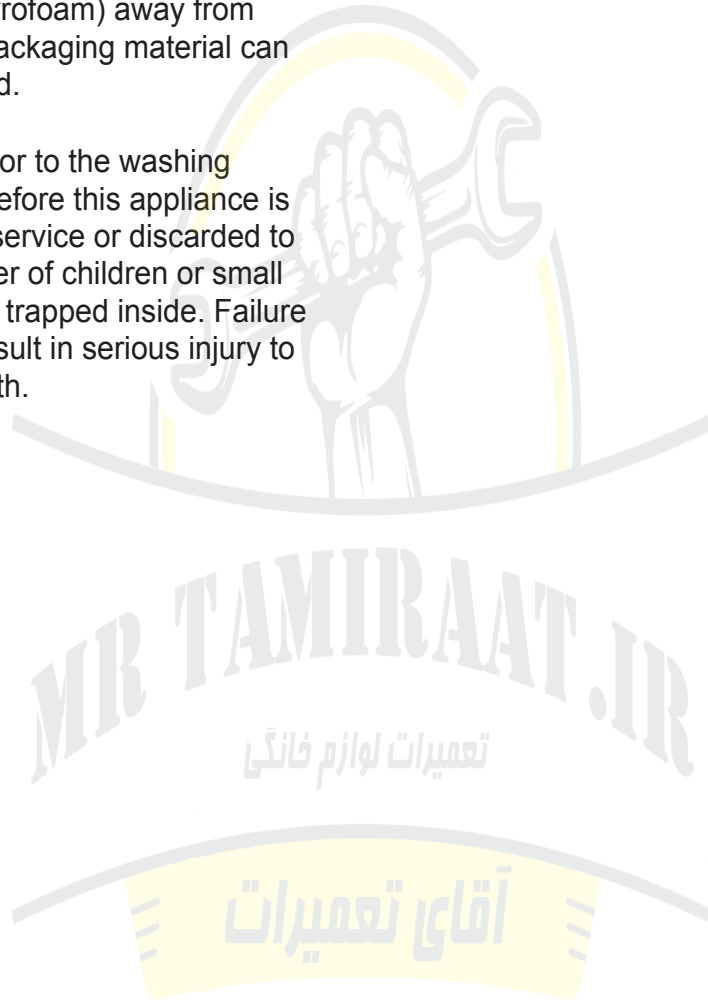

# INSTALLATION

## Specifications

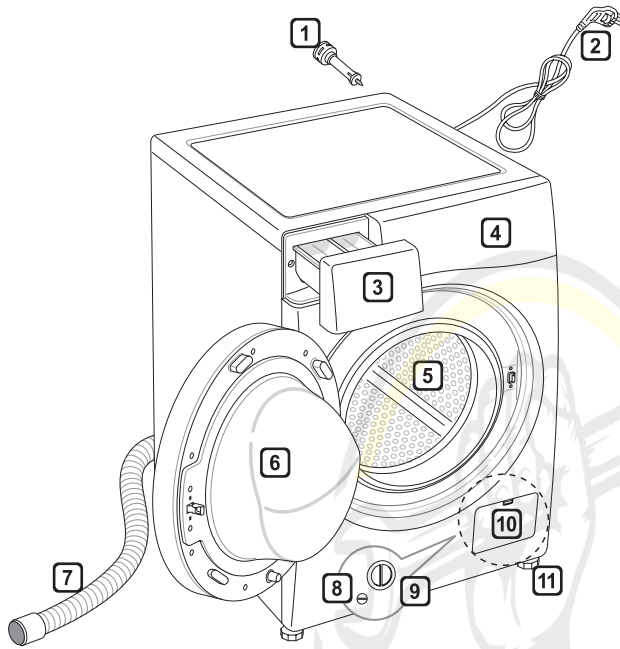

- 1 Transit bolts
- 2 Power plug
- 3 Drawer
- 4 Control panel
- 5 Drum
- 6 Door
- 7 Drain hose
- 8 Drain plug
- 9 Drain pump filter
- 10 Cover cap  
(Location may vary depending on products)
- 11 Adjustable feet

- Power supply : 220–240 V~, 50 Hz
- Size : 600 mm (W) X 590 mm (D) X 850 mm (H)
- Product weight : 66 kg
- Wash Capacity : 9 kg
- Permissible water pressure : 0.1–1.0 MPa (1.0–10.0 kgf / cm<sup>2</sup>)
- Appearance and specifications may vary without notice to improve the quality of the product.

## Accessories

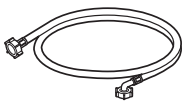

Inlet hose (1EA)  
(Option: Hot  
(1EA))



Spanner

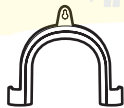

Elbow Bracket  
(for securing drain  
hose)



Anti-slip sheets  
(2EA)  
(Optional)



Caps for covering  
shipping bolt holes



Tie strap  
(Optional)



## Installation Place Requirements

### Location

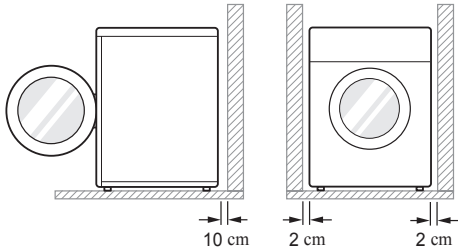

**Level floor :** Allowable slope under the entire washing machine is 1°.

**Power outlet :** Must be within 1.5 meters of either side of the location of the washing machine.

- Do not overload the outlet with more than one appliance.

**Additional Clearance :** For the wall, 10 cm: rear  
/2 cm: right & left side

- Do not place or store laundry products on top of the washing machine at any time.
- These products may damage the finish or controls.

### Positioning

- Install the washing machine on a flat hard floor.
- Make sure that air circulation around the washing machine is not impeded by carpets, rugs, etc.
- Never try to correct any unevenness in the floor with pieces of wood, cardboard or similar materials under the washing machine.
- If it is impossible to avoid positioning the washing machine next to a gas cooker or coal burning insulation (85x60 cm) covered with aluminum foil on the side facing the cooker or stove must be inserted between the two appliances.

- Do not install your washing machine in rooms where freezing temperatures may occur. Frozen hoses may burst under pressure. The reliability of the electronic control unit may be impaired at temperatures below freezing point.
- Please ensure that when the washing machine is installed, it is easily accessible for an engineer in the event of a breakdown.
- With the washing machine installed, adjust all four feet using the transit bolt spanner provided to ensure the appliance is stable, and a clearance of approximately 20 mm is left between the top of the washing machine and the underside of any work-top.
- This equipment is not designed for maritime use or for use in mobile installations such as caravans, aircraft etc.

### Electrical Connection

- Do not use an extension cord or double adapter.
- Always unplug the washing machine and turn off the water supply after use.
- Connect the washing machine to an earthed socket in accordance with current wiring regulations.
- The washing machine must be positioned so that the plug is easily accessible.
- Repairs to the washing machine must only be carried out by qualified personnel. Repairs carried out by inexperienced persons may cause injury or serious malfunctioning. Contact your local service centre.
- If the washing machine is delivered in winter and temperatures are below freezing, place the washing machine at room temperature for a few hours before putting it into operation.

## Unpacking and Removing Shipping Bolts

### 1 Lift the washing machine off the foam base.

- After removing the carton and shipping material, lift the washing machine off the foam base. Make sure the tub support comes off with the base and is not stuck to the bottom of the washing machine.
- If you must lay the washing machine down to remove the carton base, always protect the side of the washing machine and lay it carefully on its side. **DO NOT** lay the washing machine on its front or back.

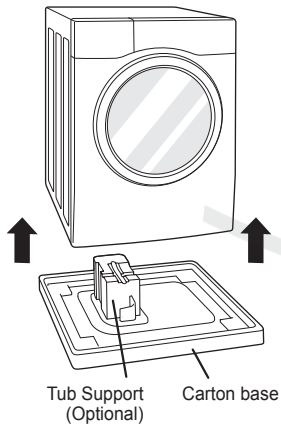

### 2 Remove the bolt assemblies.

- Starting with the bottom two shipping bolts, use the spanner (included) to fully loosen all shipping bolts by turning them counterclockwise. Remove the bolt assemblies by wiggling them slightly while pulling them out.

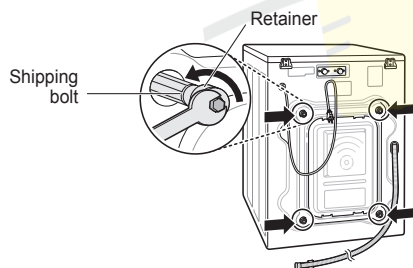

### 3 Install the hole caps.

- Locate the hole caps included in the accessory pack and install them in the shipping bolt holes.

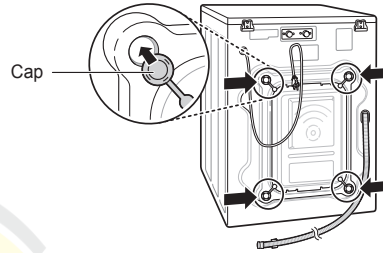

#### NOTE

- Save the bolt assemblies for future use. To prevent damage to internal components, **DO NOT** transport the washing machine without reinstalling the shipping bolts.
- Failure to remove shipping bolts and retainers may cause severe vibration and noise, which can lead to permanent damage to the washing machine. The cord is secured to the back of the washing machine with a shipping bolt to help prevent operation with shipping bolts in place.

## Using Non-Skid Pads (Optional)

If you install the washing machine on a slippery surface, it may move because of excessive vibration. Incorrect leveling may cause malfunction through noise and vibration. If this occurs, install the non-skid pads under the leveling feet and adjust the level.

- 1 Clean the floor to attach the non-skid pads.
  - Use a dry rag to remove and clean foreign objects and moisture. If moisture remains, the non-skid pads may slip.
- 2 Adjust the level after placing the washing machine in the installation area.
- 3 Place the adhesive side of the non-skid pad on the floor.
  - It is most effective to install the non-skid pads under the front legs. If it is difficult to place the pads under the front legs, place them under the back legs.

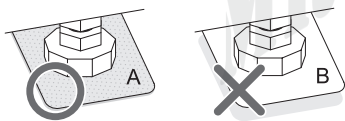
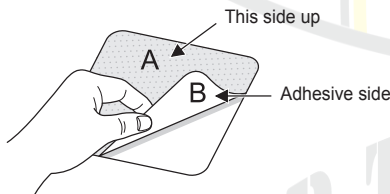

- 4 Ensure the washing machine is level.
  - Push or rock the top edges of the washing machine gently to make sure that the washing machine does not rock. If the washing machine rocks, level the washing machine again.

## Wooden Floors (Suspended Floors)

- Wooden floors are particularly susceptible to vibration.
- To prevent vibration we recommend you place rubber cups at least 15 mm thick of the each foot of the washing machine, secured to at least two floor beams with screws.

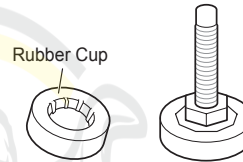

- If possible install the washing machine in one of the corners of the room, where the floor is more stable.
- Fit the rubber cups to reduce vibration.
- You can obtain rubber cups (p/no.4620ER4002B) from the LG Service Centre.

### NOTE

- Proper placement and leveling of the washing machine will ensure long, regular, and reliable operation.
- The washing machine must be 100% horizontal and stand firmly in position.
- It must not 'Seesaw' across corners under the load.
- The installation surface must be clean, free from floor wax and other lubricant coatings.
- Do not let the feet of the washing machine get wet. Failure to do so may cause vibration or noise.

## Leveling the Washing Machine

If the floor is uneven, turn the adjustable feet as required (Do not insert pieces of wood etc. under the feet). Make sure that all four feet are stable and resting on the floor and then check that the appliance is perfectly level (Use a spirit level).

- Once the washing machine is level, tighten the lock nuts up towards the base of the washing machine. All lock nuts must be tightened.

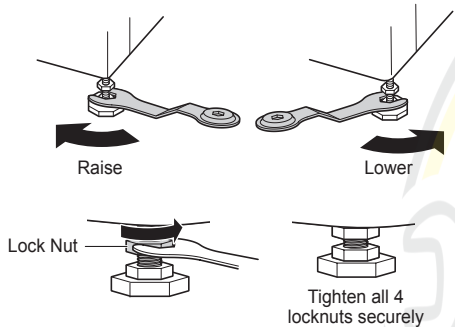

- **Diagonal Check**  
When pushing down the edges of the washing machine top plate diagonally, the washing machine should not move up and down at all (Check both directions). If the washing machine rocks when pushing the machine top plate diagonally, adjust the feet again.

### NOTE

- Timber or suspended type flooring may contribute to excessive vibration and unbalance.
- If the washing machine is installed on a raised platform, it must be securely fastened in order to eliminate the risk of falling off.

## Connecting Inlet Hose

- Water supply pressure must be between 0.1 MPa and 1.0 MPa (1.0–10.0 kgf/cm<sup>2</sup>).
- Do not strip or crossthread when connecting inlet hose to the valve.
- If the water supply pressure is more than 1.0 MPa, a decompression device should be installed.
- Periodically check the condition of the hose and replace the hose if necessary.

## Checking Rubber Seal Inlet Hose

Two rubber seals are supplied with the water inlet hoses. They are used for preventing water leaks. Make sure the connection to taps is sufficiently tight.

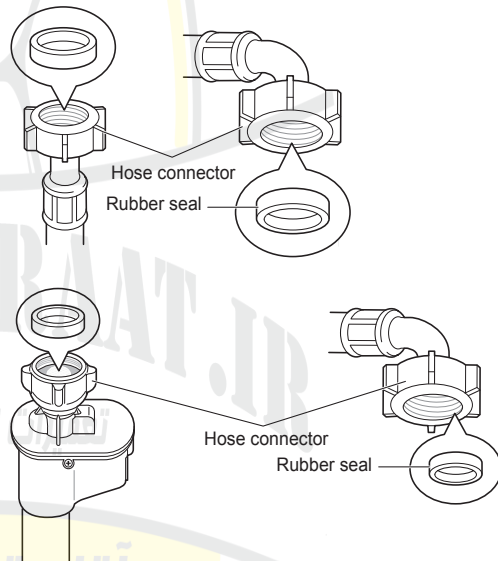

## Connecting Hose to Water Tap

### Connecting screw-type hose to tap with thread

Screw the hose connector onto the water supply tap.

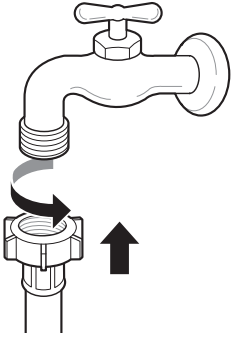

- 3 Push the adapter onto the end of the tap so that the rubber seal forms a watertight connection. Tighten the four fixing screws.

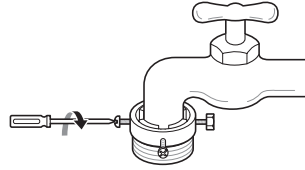

- 4 Push the inlet hose vertically upwards so that the rubber seal within the hose can adhere completely to the tap and then tighten it by screwing it to the right.

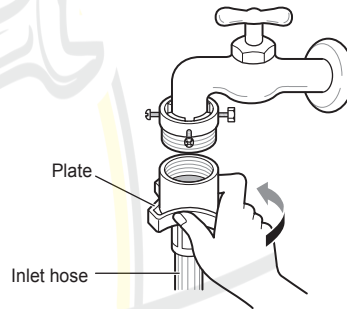

### Connecting screw-type hose to tap without thread

- 1 Loosen the four fixing screws.

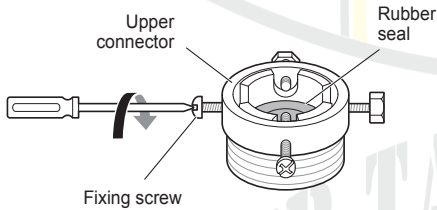

- 2 Remove the guide plate if the tap is too large to fit the adapter.

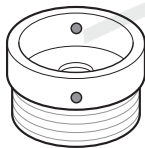
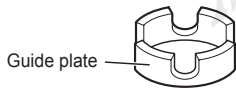

### Connecting one touch type hose to tap without thread

- 1 Unscrew the adapter ring plate and loosen the four fixing screws.

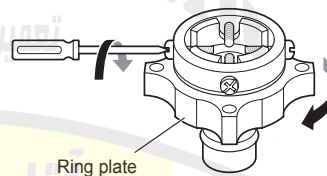

- 2 Remove the guide plate if the tap is too large to fit the adapter.

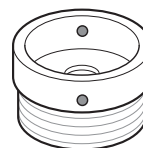

- 3** Push the adapter onto the end of the tap so that the rubber seal forms a watertight connection. Tighten the adapter ring plate and the four fixing screws.

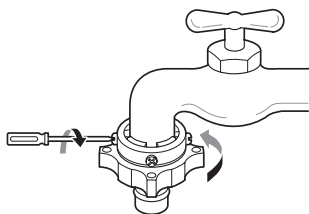

- 4** Pull the connector latch plate down, push the inlet hose onto the adapter, and release the connector latch plate. Make sure the adapter locks into place.

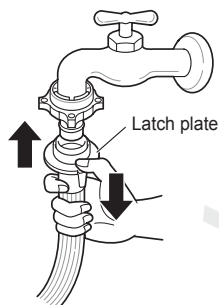

## Connecting Hose to Washing Machine

Make sure that there are no kinks in the hose and that they are not crushed.

**When your washing machine has two valves.**

- The Inlet hose with the red connector is for the hot water tap.

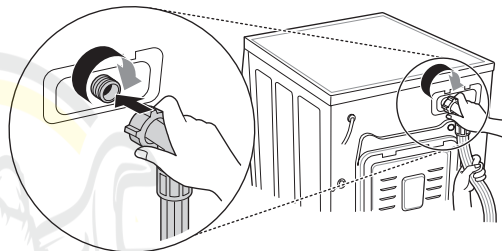

### NOTE

- After completing connection, if water leaks from the hose, repeat the same steps. Use the most conventional type of tap for the water supply. In case the tap is square or too big, remove the guide plate before inserting the tap into the adaptor.

### NOTE

- After connecting the inlet hose to the water tap, turn on the water tap to flush out foreign substances (dirt, sand, sawdust, etc.) in the water lines. Let the water drain into a bucket, and check the water temperature.

### Using the horizontal tap

Horizontal tap



Extension tap

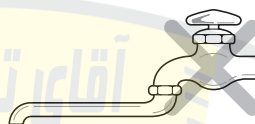

Square tap

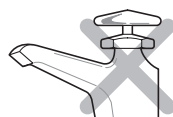

## Installation of Drain Hose

- The drain hose should not be placed higher than 100 cm above the floor. Water in the washing machine may not drain or may drain slowly.
- Securing the drain hose correctly will protect the floor from damage due to water leakage.
- If the drain hose is too long, do not force it back into the washing machine. This will cause abnormal noise.

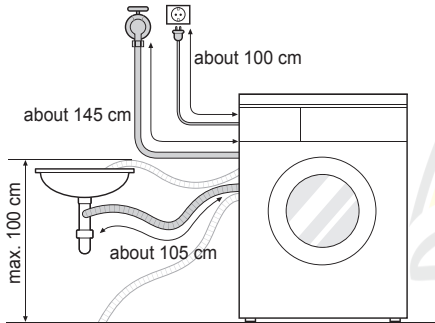

- When installing the drain hose to a sink, secure it tightly with string.
- Securing the drain hose correctly will protect the floor from damage due to water leakage.

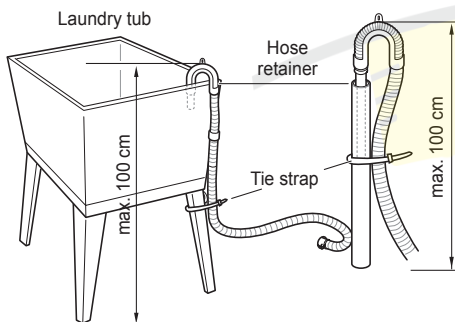
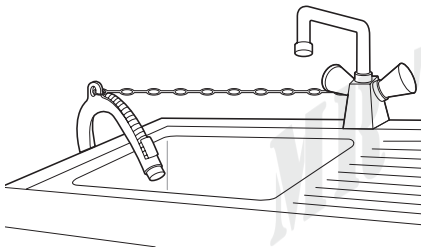

# OPERATION

## Using the Washing Machine

Before the first wash, select a cycle (Cotton 60 °C, add a half load of detergent), allow the washing machine to wash without clothing. This will remove residue and water from the drum that may have been left during manufacturing.

### 1 Sort laundry and load items.

- Sort laundry by fabric type, soil level, colour and load size as needed. Open the door and load items into the washing machine.

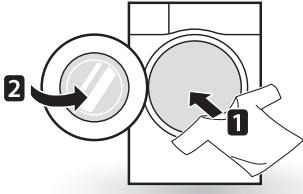

### 2 Add cleaning products and/or detergent and softener.

- Add the proper amount of detergent to the detergent dispenser drawer. If desired, add bleach or fabric softener to the appropriate areas of the dispenser.

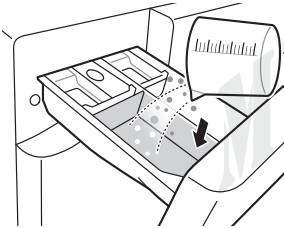

### 3 Turn on the washing machine.

- Press the **Power** button to turn ON the washing machine.

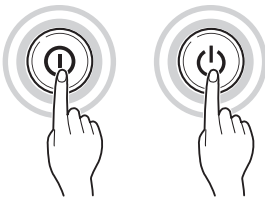

### 4 Choose the desired washing cycle.

- Press the cycle button repeatedly or turn the cycle selector knob until the desired cycle is selected.

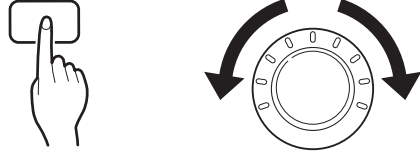

### 5 Begin cycle.

- Press the **Start/Pause** button to begin the cycle. The washing machine will agitate briefly without water to measure the weight of the load. If the **Start/Pause** button is not pressed within 5 minutes, the washing machine will shut off and all settings will be lost.



### 6 End of cycle.

- When the cycle is finished, a melody will sound. Immediately remove your clothing from the washing machine to reduce wrinkling. Check around the door seal when removing the load for small items that may be caught in the seal.



## Sorting laundry

### 1 Look for a care label on your clothes.

- This will tell you about the fabric content of your garment and how it should be washed.
- Symbols on the care labels.

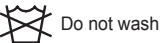
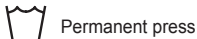
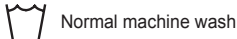

### 2 Sorting laundry.

- To get the best results, sort clothes into loads that can be washed with the same wash cycle.
- Different fabrics need to be washed at varying temperatures and spin speeds.
- Always sort dark colours from pale colours and whites. Wash separately as dye and lint transfer can occur causing discolouration of white and pale garments. If possible, do not wash heavily soiled items with lightly soiled ones.
  - Soil (Heavy, Normal, Light)  
Separate clothes according to amount of soil.
  - Colour (White, Lights, Darks)  
Separate white fabrics from coloured fabrics.
  - Lint (Lint producers, Collectors)  
Wash lint producers and lint collectors separately.

### 3 Caring before loading.

- Combine large and small items in a load. Load large items first.
- Large items should not be more than half the total wash load. Do not wash single items. This may cause an unbalanced load. Add one or two similar items.
- Check all pockets to make sure that they are empty. Items such as nails, hair clips, matches, pens, coins and keys can damage both your washing machine and your clothes.



- Close zippers, hooks and strings to make sure that these items don't snag on other clothes.
- Pre-treat dirt and stains by brushing a small amount of detergent dissolved water onto stains to help lift dirt.
- Check the folds of the flexible gasket (gray) and remove any small articles.
- Check inside the drum and remove any items from a previous wash.

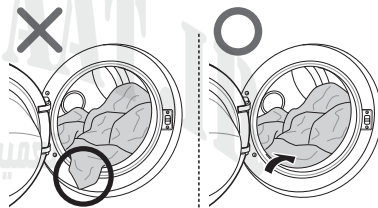

- Remove any clothing or items from the flexible gasket to prevent clothing and gasket damage.

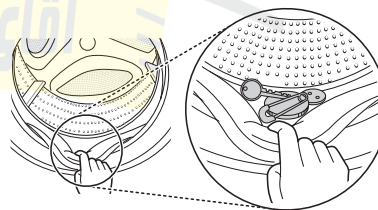

## Adding Cleaning Products

### Detergent Dosage



- Detergent should be used according to the instruction of the detergent manufacturer and selected according to type, colour, soiling of the fabric and washing temperature.
- If too much detergent is used, too many suds can occur and this will result in poor washing results or cause heavy load to the motor.
- If you wish to use liquid detergent follow the guidelines provided by the detergent manufacturer.
- You can pour liquid detergent directly into the main detergent drawer if you are starting the cycle immediately.
- Do not use liquid detergent if you are using Time Delay, or if you have selected Pre Wash, as the liquid may harden.
- If too many suds occur, reduce the detergent amount.
- Detergent usage may need to be adjusted for water temperature, water hardness, size and soil level of the load. For best results, avoid oversudsing.
- Refer to the label of the clothes, before choosing the detergent and water temperature:
- When using the washing machine, use designated detergent for each type of clothing only:
  - General powdered detergents for all types of fabric
  - Powdered detergents for delicate fabric
  - Liquid detergents for all types of fabric or designated detergents only for wool
- For better washing performance and whitening, use detergent with the general powdered bleach.
- Detergent is flushed from the dispenser at the beginning of the cycle.

### NOTE

- Do not let the detergent harden. Doing so may lead to blockages, poor rinse performance or odour.
- Full load : According to manufacturer's recommendation.
- Part load : 3/4 of the normal amount
- Minimum load : 1/2 of full load

## Adding Detergent and Fabric Softener

### Adding detergent

- Main wash only → 
- Pre wash+Main wash → 

### NOTE

- Too much detergent, bleach or softener may cause an overflow.
- Be sure to use the appropriate amount of detergent.

### Adding fabric softener

- Do not exceed the maximum fill line. Overfilling can cause early dispensing of the fabric softener, which may stain clothes. Close the dispenser drawer slowly.

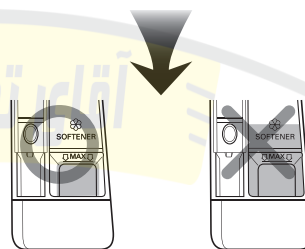
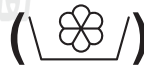

- Do not leave the fabric softener in the detergent drawer for more than 2 days (Fabric softener may harden).
- Softener will automatically be added during the last rinse cycle.
- Do not open the drawer when water is being supplied.
- Solvents (benzene, etc) should not be used.

**NOTE**

- Do not pour fabric softener directly on the clothes.

**Adding water softener**

- A water softener, such as Anti-limescale (e.g. Calgon) can be used to cut down on the use of detergent in extremely hard water areas. Dispense according to the amount specified on the packaging. First add detergent and then the water softener.
- Use the quantity of detergent required for soft water.

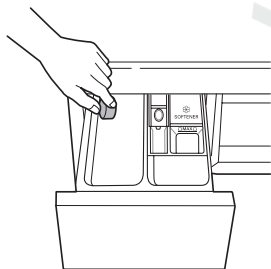
**Using tablet**

- 1 Open the door and put tablets into the drum.

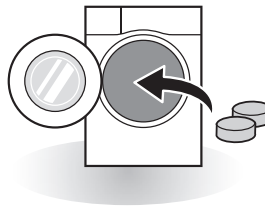

- 2 Load the laundry into the drum and close the door.

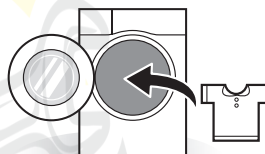

MR TAMIRAAAT.IR  
تعمیرات لوازم خانگی

آقای تعمیرات

# Control Panel

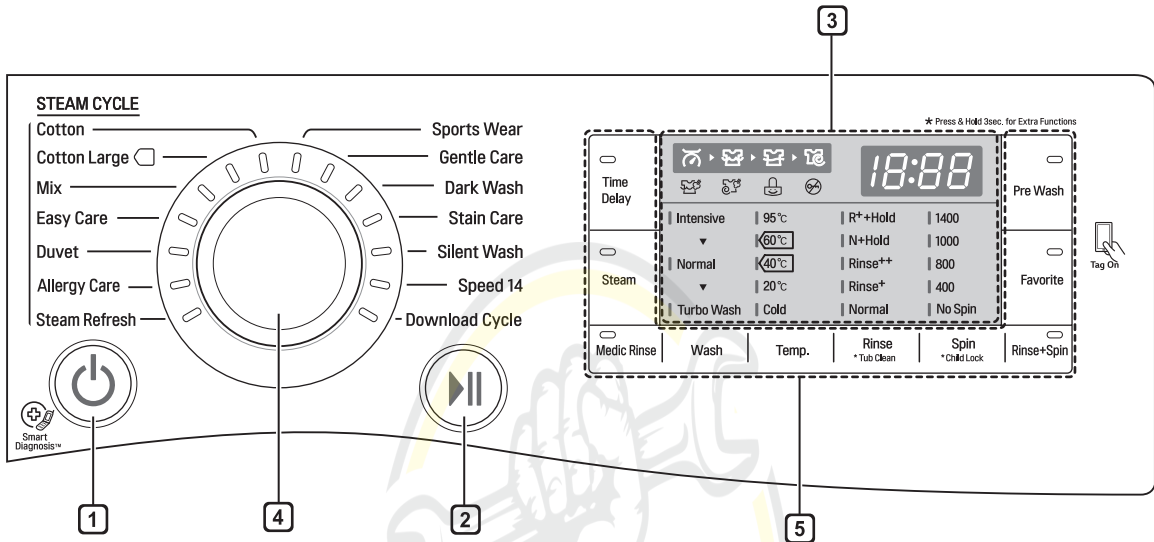

## 1 Power button

- Press the **Power** button to turn the washing machine on.
- To cancel the **Time Delay** function, the **Power** button should be pressed.

## 2 Start/Pause button

- This **Start/Pause** button is used to start the wash cycle or pause the wash cycle.
- If a temporary stop of the wash cycle is needed, press the **Start/Pause** button.

## 3 Display

- The display shows the settings, estimated time remaining, options, and status messages.
- The display shows estimate time remaining. While the size of the load is being calculated automatically, blinking  or 'Detecting' appears.

## 4 Programme Dial

- Programmes are available according to laundry type.
- Lamp will light up to indicate the selected programme.

## 5 Options

- This allows you to select an additional cycle and will light when selected.
- Use these buttons to select the desired cycle options for the selected cycle.

## Programme Table

### Washing Programme

Programme	Description	Fabric Type	Proper Temp.	Maximum Load
<b>Cotton</b>	Provides better performance by combining various drum motions.	Coloured fast garments (shirts, nightdresses, pajamas, etc) and normally soiled cotton load (underwear).	40°C (Cold to 95°C)	Rating
<b>Cotton Large</b>	Provides optimised washing performance for large amount of laundry with less energy consumption.		60°C (Cold to 60°C)	
<b>Easy Care</b>	This cycle is suitable for casual shirts that do not need ironing after washing.	polyamide, acrylic, polyester	40°C (Cold to 60°C)	3.0 kg
<b>Mix</b>	Enables various fabrics to be washed simultaneously.	Various kind of fabrics except special garments (silk/delicate, sports wear, dark clothes, wool, duvet/curtains).	40°C (Cold to 40°C)	
<b>Allergy Care</b>	Helps to remove allergens such as house mites, pollen, and cat fur.	cotton, underwear, pillow covers, bed sheets, baby wear	60 °C	
<b>Silent Wash</b>	Provides less noise and vibration and saves money by using overnight electricity.	Color fast garments (shirts, nightdresses, pajamas, etc) and lightly soiled white cotton (underwear).	40°C (Cold to 60°C)	
<b>Steam Refresh</b>	Helps to remove wrinkles within 20mins with steam (Clothes may be wet. You can put them on after hang out to dry for 10–30min).	cotton mixed, polyester mixed dress shirts, blouses	No choice	3 items
<b>Duvet</b>	This cycle is for large items such as bed covers, pillows, sofa covers, etc.	Cotton bedding except special garments (delicates, wool, silk, etc.) with filling: duvets, pillows, blankets, sofa covers with light filling	40°C (Cold to 40°C)	1 single size
<b>Sports Wear</b>	This cycle is suitable for sports wear such as jogging clothes and running wear.	coolmax, gore-tex, fleece and sympatex	20°C (Cold to 40°C)	3.0 kg
<b>Dark Wash</b>	If it's possible for clothes to decolourate, please use this cycle. The cycle prevent decolorization. (Please use detergent for colored fabrics.)	Dark garments made from cotton or mixed fabrics.		

Programme	Description	Fabric Type	Proper Temp.	Maximum Load
<b>Speed 14</b>	This cycle provides fast washing time for small loads and lightly soiled clothes.	Coloured laundry which is lightly soiled fast. CAUTION : Use less than 20g of detergent (for 2.0kg load) otherwise detergent may remain on the clothes.	20°C (20°C to 40°C)	2.0 kg
<b>Gentle Care</b>	This cycle is for hand and machine washable delicate clothes such as washable wool, lingerie, dresses etc. (Use detergent for machine washable woolens).	wool, hand washable clothes, delicate, easily damaged laundry	20°C (Cold to 20°C)	1.5 kg
<b>Stain Care</b>	Wash off several kinds of stain such as wine, juice, dirt, etc. (Water temperature is increased step by step for washing various stains.)	cotton blended fabrics, NO delicate clothes	40°C (40°C to 60°C)	3.0 kg
<b>Download Cycle</b>	For downloadable cycles. If you did not download any cycles, the default is Rinse+Spin.			

- Water Temperature: Select the appropriate water temperature for chosen wash cycle. Always follow garment manufacturer's care label or instructions when washing.
- Set program at "Cotton 60°C + Intensive" option for test in accordance in conformity with Egyptian Standard No. 4100/2006.

#### NOTE

- Neutral detergent is recommended.

## Extra Options

Programme	Time Delay	Steam Wash	Steam Softener	Favorite	Pre Wash	Medic Rinse	Rinse + Spin	Turbo Wash	Intensive
Cotton	●	●	●	●	●	●	●	●	●
Cotton Large	●	●	●	●	●	●	●	●	
Easy Care	●	●	●	●	●	●	●	●	●
Mix	●	●	●	●	●	●	●	●	●
Allergy Care	●	●*		●		●	●		●
Silent Wash	●			●			●		●
Steam Refresh		●*		●					
Duvet	●	●		●			●		●
Sports Wear	●			●			●		●
Dark Wash	●			●			●		●
Speed 14	●			●			●	●*	
Gentle Care	●			●			●		
Stain Care	●			●	●*	●	●		

\* : This option is automatically included in the cycle and can not be deleted.

تعمیرات لوازم خانگی

آقای تعمیرات

## Operating Data

Programme	Max RPM
Cotton	1400
Cotton Large	1400
Easy Care	1000
Mix	1400
Allergy Care	1400
Silent Wash	1000
Steam Refresh	-
Duvet	1000
Sports Wear	800
Dark Wash	1400
Speed 14	800
Gentle Care	800
Stain Care	1400

MR TAMIRAAAT.IR  
تعمیرات لوازم خانگی

آقای تعمیرات



## Option Cycle

### Time Delay

You can set a time delay so that the washing machine will start automatically and finish after a specified time interval.

- 1 Press the **Power** button.
- 2 Select a washing programme.
- 3 Press the **Time Delay** button and set time required.
- 4 Press the **Start/Pause** button.

#### NOTE

- The delay time is the time to the end of the programme, not the start. The actual running time may vary due to water temperature, wash load and other factors.

### Medic Rinse

For best results or for cleaner rinsing. This allows the final rinse to be heated to 40 degrees.

- 1 Press the **Power** button.
- 2 Select a washing programme.
- 3 Press the **Medic Rinse** button and set time required.
- 4 Press the **Start/Pause** button.

### Steam (Optional)

Steam Wash features enhanced washing performance with low energy consumption. Steam Softener sprays steam after a spinning cycle to reduce creases and make the laundry fluffy.

- 1 Press the **Power** button.
- 2 For Steam Wash option, select steam cycles. For Steam Softener option, select Cotton or Cotton Large, Mix, Easy Care.
- 3 The following cycle is selected depending on the number of times you press the **Steam** button.
  - Once: Steam Wash
  - Twice: Steam Softener
  - Three times: Steam Wash and Steam Softener
- 4 Press the **Start/Pause** button.

#### Steam Wash ( )

- For heavily stained clothes, underwear or baby clothes.
- Available with the **Cotton, Cotton Large, Mix, Easy Care, Duvet, Allergy Care, Steam Refresh** cycles.
- Do not use Steam Wash for easily discoloured clothes and delicates such as wool, silk.

#### Steam Softener ( )

- Good to soften and fluff fabrics after air drying.
- Available with the **Cotton, Cotton Large, Mix, Easy Care** cycles.
- Do not use Steam Softener for easily discoloured clothes and delicates such as wool, silk.
- Depending on the kind of fabric, softening performance may be different.

## Favorite

Favorite programme allows you to store a customized wash cycle for future use.

- 1 Press the **Power** button.
- 2 Select a washing programme.
- 3 Select the cycle (Washing method, number of rinses, spin speed, water temperature etc.).
- 4 Press and hold the **Favorite** button for 3 seconds.

The favorite programme is now stored for future use.

To reuse the programme, select favorite programme and press the **Start/Pause** button.

## Pre Wash

If the laundry is heavily soiled, the Pre Wash cycle is recommended.

- 1 Press the **Power** button.
- 2 Select a washing programme.
- 3 Press the **Pre Wash** button.
- 4 Press the **Start/Pause** button.

## Wash

### Turbo Wash

Wash cycle in under 1 hour with energy and water saving. (based on half of laundry)

### Intensive

If the laundry is normal and heavily soiled, the **Intensive** option is effective.

## Temp.

The **Temp.** button selects the wash and rinse temperature combination for the selected cycle. Press this button until the desired setting is lit. All rinses use cold tap water.

- Select the water temperature suitable for the type of load you are washing. Follow the garment fabric care labels for best results.

### Rinse

#### Rinse<sup>+</sup>

Add rinse once.

#### Rinse<sup>++</sup>

Add rinse twice.

#### R<sup>+</sup>+Hold

Add rinse once then after rinsing process, the course is paused until **Start/Pause** button is pressed again.

#### N+Hold

The course is paused until start button is pressed again when rinse is finished.

## Rinse+Spin

This can be helpful in preventing fresh stains from setting in fabrics.

This is a separate cycle.

- 1 Press the **Power** button.
- 2 Select a washing programme.
- 3 Press the **Rinse+Spin** button.
- 4 Press the **Start/Pause** button.

## Spin

- Spin speed level can be selected by pressing the **Spin** button repeatedly.
- Spin Only

- 1 Press the **Power** button.
- 2 Press the **Spin** button to select RPM.
- 3 Press the **Start/Pause** button.

### NOTE

- When you select 'No Spin(0)', it will still rotate for a short time to drain quickly.

## Child Lock ( )

Select this function to lock the buttons on the control assembly to prevent tampering.

### Locking the control panel

- 1 Press and hold the **Child Lock** button for 3 seconds.
- 2 A beeper will sound, and 'L' will appear on the display.  
When the child lock is set, all buttons are locked except the **Power** button.

### NOTE

- Turning off the power will not reset the child lock function. You must deactivate child lock before you can access any other functions.

### Unlocking the control panel

Press and hold the **Child Lock** button for 3 seconds.

- A beeper will sound and the remaining time for the current programme will reappear on the display.

## Beep On / Off

- 1 Press the **Power** button.
- 2 Press the **Start/Pause** button.
- 3 Press and hold the **Steam** and **Pre Wash** button simultaneously for 3 seconds to set the Beep on/off function.

### NOTE

- Once the Beep on/off function is set, the setting is memorized even after the power is turned off.
- If you want to turn the Beeper off, simply repeat this process.

## Using Smart Function (Optional)

### Using the Tag On Function

The Tag On function allows you to conveniently use the LG Smart Diagnosis™ and Cycle Download features to communicate with your appliance right from your own smart phone.

- The Tag On function can only be used with most smart phones equipped with the NFC function and based on the Android operating system (OS).

### Installation of the application

- Search "LG Smart Laundry" on the Google Play Store from your smart phone.

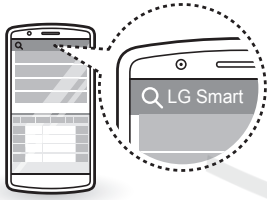

## Using the Application

LG Smart Laundry application allows you to use various features for your convenience.

- Cycle Download
- Smart Diagnosis™
- Tag On Cycle Set
- Laundry Stats

### NOTE

- Press **?** in the LG Smart Laundry application for a more detailed guide on how to use the Tag On function.
- Depending on the smart phone manufacturer and Android OS version, the NFC activation process may differ. Refer to the manual of your smart phone for details.
- Because of the characteristics of NFC, if the transmission distance is too far, or if there is a metal sticker or a protective case on the phone, transmission will not be good. In some cases, NFC-equipped phones may be unable to transmit successfully.
- The content found in this manual may differ depending on the version of "LG Smart Laundry" application, and it may be modified without informing customers.

MR TAMIR

تعمیرات لوازم خانگی

آقای تعمیرات

## WARNING

- Unplug the washing machine before cleaning to avoid the risk of electric shock. Failure to follow this warning may result in serious injury, fire, electric shock, or death.
- Never use harsh chemicals, abrasive cleaners, or solvents to clean the washing machine. They may damage the finish.

## Cleaning your Washing Machine

### Care After Wash

- After the cycle is finished, wipe the door and the inside of the door seal to remove any moisture.
- Leave the door open to dry the drum interior.
- Wipe the body of the washing machine with a dry cloth to remove any moisture.

### Cleaning the Exterior

Proper care of your washing machine can extend its life.

#### Door:

- Wash with a damp cloth on the outside and inside and then dry with a soft cloth.

#### Exterior:

- Immediately wipe off any spills.
- Wipe with a damp cloth.
- Do not press the surface or the display with sharp objects.

## Care and Cleaning of the Interior

- Use a towel or soft cloth to wipe around the washing machine door opening and door glass.
- Always remove items from the washing machine as soon as the cycle is complete. Leaving damp items in the washing machine can cause wrinkling, colour transfer, and odour.
- Run the Tub Clean cycle once a month (or more often if needed) to remove detergent buildup and other residue.

## Cleaning the Water Inlet Filter

- Turn off the stopcock if the washing machine is to be left for any length of time (e.g. holiday), especially if there is no floor drain (gully) in the immediate vicinity.
- 'E' icon will be displayed on the control panel when water is not entering the detergent drawer.
- If water is very hard or contains traces of lime deposit, the water inlet filter may become clogged. It is therefore a good idea to clean it occasionally.

- 1 Turn off the water tap and unscrew the water inlet hose.

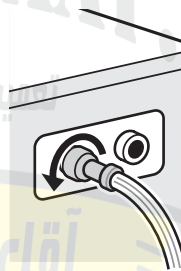

- 2 Clean the filter using a hard bristle brush.

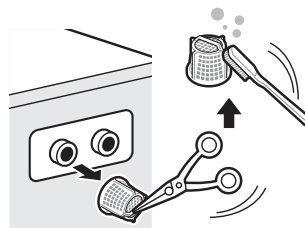

## Cleaning the Drain Pump Filter

- The drain filter collects threads and small objects left in the laundry. Check regularly that the filter is clean to ensure smooth running of your washing machine.
- Allow the water to cool down before cleaning the drain pump, carrying out emergency emptying, or opening the door in an emergency.

1 Open the cover cap and pull out the hose.

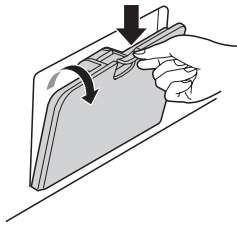

2 Unplug the drain plug and open the filter by turning it to the left.

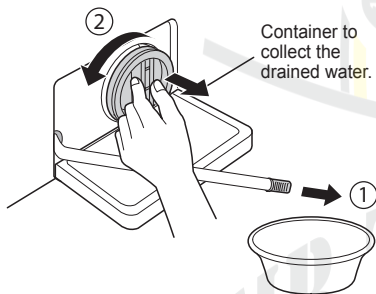

3 Remove any extraneous matter from the pump filter.

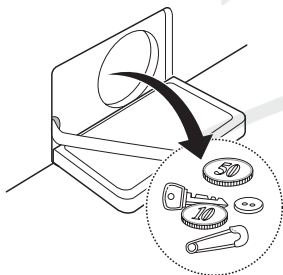

4 After cleaning, turn the pump filter and insert the drain plug.

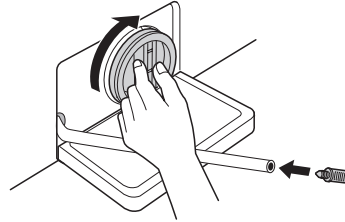

5 Close the cover cap.

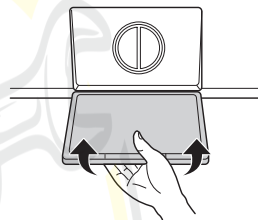

### CAUTION

- First drain using the drain hose and then open the pump filter to remove any threads or objects.
- Be careful when draining, as the water may be hot.

## Cleaning the Dispenser Drawer

Detergent and fabric softener may build up in the dispenser drawer. Remove the drawer and inserts and check for buildup once or twice a month.

- 1 Remove the detergent dispenser drawer by pulling it straight out until it stops.

- Press down hard on the disengage button and remove the drawer.

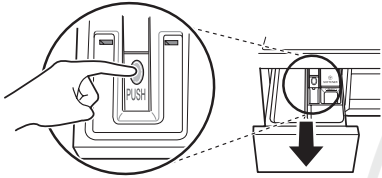

- 2 Remove the inserts from the drawer.

- Rinse the inserts and the drawer with warm water to remove buildup from laundry products. Use only water to clean the dispenser drawer. Dry the inserts and drawer with a soft cloth or towel.

- 3 To clean the drawer opening, use a cloth or small, non-metal brush to clean the recess.

- Remove all residue from the upper and lower parts of the recess.

- 4 Wipe any moisture off the recess with a soft cloth or towel.

- 5 Return the inserts to the proper compartments and replace the drawer.

## Tub Clean (Optional)

Tub Clean is a special cycle to clean the inside of the washing machine.

A higher water level is used in this cycle at higher spin speed. Perform this cycle regularly.

- 1 Remove any clothing or items from the washing machine and close the door.
- 2 Open the dispenser drawer and add Anti limescale (e.g. Calgon) to the main wash compartment.
- 3 Close the dispenser drawer slowly.
- 4 Power On and then press and hold **Tub Clean** button for 3 seconds. Then 't c t' will be displayed on the display.
- 5 Press the **Start/Pause** button to start.
- 6 After the cycle is complete, leave the door open to allow the washing machine door opening, flexible gasket and door glass to dry.

### ⚠ CAUTION

- If there is a child, be careful not to leave the door open for too long.

### NOTE

- Do not add any detergent to the detergent compartments. Excessive suds may generate and leak from the washing machine.

## Caution on Freezing During Winter

- When frozen, the product does not operate normally. Make sure to install the product where it will not freeze during winter.
- In case the product must be installed outside on a porch or in other outdoor conditions, make sure to check the following.

- After closing the tap, disconnect the cold inlet hose from the tap, and remove water while keeping the hose facing downwards.

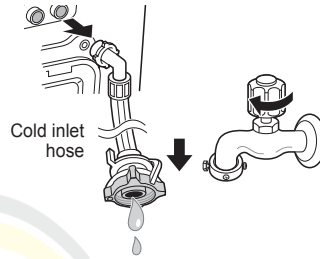

## How to Keep the Product from Freezing

- After washing, remove water remaining inside the pump completely with the opening hose plug used for removal of residual water. When the water is removed completely, close the hose plug used for removal of residual water and cover cap.

## Check for Freezing

- If water does not drain when opening the hose plug used for removal of residual water, check the drainage unit.

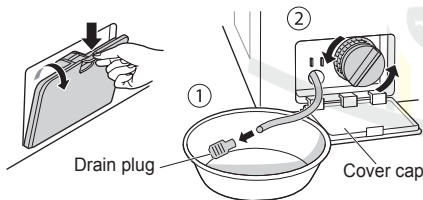

- Hang down drain hose to pull out water inside the hose completely.

- Turn the power on, select Rinse and Spin, and press the **Start/Pause** button.

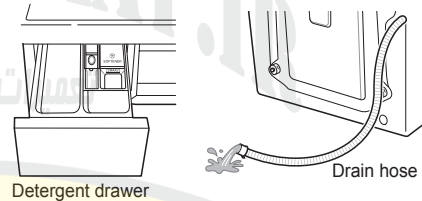
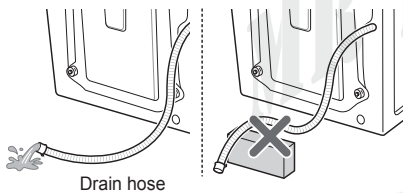

### CAUTION

- When the drain hose is installed in a curved shape, the inner hose may freeze.

### NOTE

- Check that water is coming into the detergent drawer while rinsing, and water is draining through the drain hose while spinning.
- When 'FF' is shown in display window while the product is in operation, check water supply unit and drainage unit (Some models do not have an alarm function that indicates freezing).



## How to Handle Freezing

- Make sure to empty the drum, pour warm water of 50–60 °C up to the rubber part inside the drum, close the door, and wait for 1–2 hours.

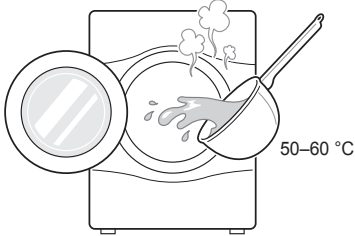

### CAUTION

- Do not use boiling water. It may cause burns or damage to the product.
- Open the cover cap and hose plug used for removal of residual water to extract water completely.

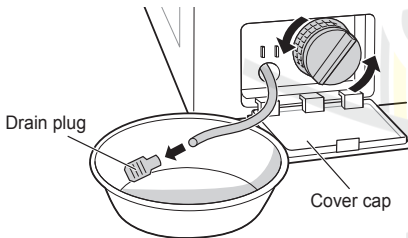

### NOTE

- If when water does not drain, this means the ice is not melted completely. Wait more.

- When water is removed completely from the drum, close the hose plug used for removal of residual water, select Rinse and Spin, and press the **Start/Pause** button.

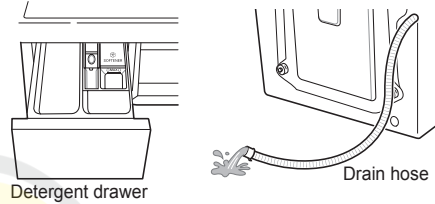

### NOTE

- Check that water is coming into the detergent drawer while rinsing, and water is draining through the drain hose while spinning.
- When water supply problems occur, take the following measures.
  - Turn off the tap, and thaw out the tap and both connection areas of inlet hose of the product using a hot water cloth.
  - Take out inlet hose and immerse in warm water below 50–60 °C.



آقای تعمیرات

## Using the Smart Diagnosis™ Function

Use this function if you need an accurate diagnosis by an LG Electronics service centre when the product malfunctions or fails. Use this function only to contact the service representative, not during normal operation.

- 1 Press the **Power** button to turn on the washing machine. Do not press any other buttons or turn the cycle selector knob.
- 2 When instructed to do so by the call centre, place the mouthpiece of your phone close to the **Power** button.

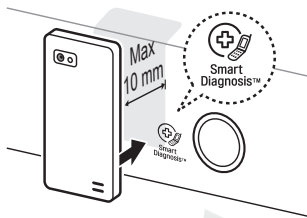

- 3 Press and hold the **Temp.** button for 3 seconds, while holding the phone mouthpiece to the icon or **Power** button.
- 4 Keep the phone in place until the tone transmission has finished. Time remaining for data transfer is displayed.
  - For best results, do not move the phone while the tones are being transmitted.
  - If the call centre agent is not able to get an accurate recording of the data, you may be asked to try again.



- 5 Once the countdown is over and the tones have stopped, resume your conversation with the call centre agent, who will then be able to assist you using the information transmitted for analysis.

### NOTE

- The Smart Diagnosis™ function depends on the local call quality.
- The communication performance will improve and you can receive better service if you use the home phone.
- If the Smart Diagnosis™ data transfer is poor due to poor call quality, you may not receive the best Smart Diagnosis™ service.

# TROUBLESHOOTING







- Your washing machine is equipped with an automatic error-monitoring system to detect and diagnose problems at an early stage. If your washing machine does not function properly or does not function at all, check the following before you call for service:

















## Diagnosing Problems

Symptoms	Reason	Solution
<b>Rattling and clanking noise</b>	<b>Foreign objects such as coins or safety pins may be in drum or pump.</b>	<ul style="list-style-type: none"> <li>Stop washing machine, check drum and drain filter.</li> <li>If noise continues after washing machine is restarted, call your authorised service centre.</li> </ul>
<b>Thumping sound</b>	<b>Heavy wash loads may produce a thumping sound. This is usually normal.</b>	<ul style="list-style-type: none"> <li>If sound continues, washing machine is probably out of balance. Stop and redistribute wash load.</li> </ul>
<b>Vibrating noise</b>	<p><b>Have all the transit bolts and tub support been removed?</b></p> <p><b>Are all the feet resting firmly on the ground?</b></p>	<ul style="list-style-type: none"> <li>If not removed during installation, refer to Installation guide for removing transit bolts.</li> <li>Wash load may be unevenly distributed in drum. Stop washing machine and rearrange wash load.</li> </ul>
<b>Water leaks</b>	<p><b>Inlet hoses or drain hose are loose at tap or washing machine.</b></p> <p><b>House drain pipes are clogged.</b></p>	<ul style="list-style-type: none"> <li>Check and tighten hose connections.</li> <li>Unclog drain pipe. Contact plumber if necessary.</li> </ul>
<b>Oversudsing</b>		<ul style="list-style-type: none"> <li>Too much detergent or unsuitable detergent may cause excessive foaming which may result in water leaks.</li> </ul>
<b>Water does not enter washing machine or it enters slowly</b>	<p><b>Water supply is not adequate in that location.</b></p> <p><b>Water supply tap is not completely open.</b></p> <p><b>Water inlet hose(s) are kinked.</b></p> <p><b>The filter of the inlet hose(s) clogged.</b></p>	<ul style="list-style-type: none"> <li>Check another tap in the house.</li> <li>Fully open tap.</li> <li>Straighten hose.</li> <li>Check the filter of the inlet hose.</li> </ul>
<b>Water in the washing machine does not drain or drains slowly</b>	<p><b>Drain hose is kinked or clogged.</b></p> <p><b>The drain filter is clogged.</b></p>	<ul style="list-style-type: none"> <li>Clean and straighten the drain hose.</li> <li>Clean the drain filter.</li> </ul>

Symptoms	Reason	Solution
Washing machine does not start	Electrical power cord may not be plugged in or connection may be loose.	<ul style="list-style-type: none"> <li>• Make sure plug fits tightly in wall outlet.</li> </ul>
	House fuse blown, circuit breaker tripped, or a power outage has occurred.	<ul style="list-style-type: none"> <li>• Reset circuit breaker or replace fuse. Do not increase fuse capacity. If problem is a circuit overload, have it corrected by a qualified electrician.</li> </ul>
	Water supply tap is not turned on.	<ul style="list-style-type: none"> <li>• Turn on water supply tap.</li> </ul>
Washing machine will not spin	Check that the door is firmly shut.	<ul style="list-style-type: none"> <li>• Close the door and press the <b>Start/Pause</b> button. After pressing the <b>Start/Pause</b> button, it may take a few moments before the washing machine begins to spin. The door must be locked before spin can be achieved. Add 1 or 2 similar items to help balance the load. Rearrange load to allow proper spinning.</li> </ul>
Door does not open		<ul style="list-style-type: none"> <li>• Once washing machine has started, the door cannot be opened for safety reasons. Check if the 'Door Lock' icon is illuminated. You can safely open the door after the 'Door Lock' icon turns off.</li> </ul>
Wash cycle time delayed		<ul style="list-style-type: none"> <li>• The washing time may vary by the amount of laundry, water pressure, water temperature and other usage conditions. If an imbalance is detected or if the suds removing programme is on, the wash time will increase.</li> </ul>
Fabric softener overflow	Too much softener may cause an overflow.	<ul style="list-style-type: none"> <li>• Follow softener guidelines to ensure appropriate amount is used. Do not exceed the maximum fill line.</li> </ul>
Softeners dispensed too early		<ul style="list-style-type: none"> <li>• Close the dispenser drawer slowly. Do not open the drawer during the wash cycle.</li> </ul>
Dry problem	Does not dry	<ul style="list-style-type: none"> <li>• Do not overload. Check that the washing machine is draining properly to extract adequate water from the load. Clothes load is too small to tumble properly. Add a few towels.</li> </ul>

## Error Messages

Symptoms	Reason	Solution
 	<p><b>Water supply is not adequate in area.</b></p> <p><b>Water supply taps are not completely open.</b></p> <p><b>Water inlet hose(s) are kinked.</b></p> <p><b>The filter of the inlet hose(s) are clogged.</b></p> <p>If water leakage occurred in the inlet hose, indicator <b>A</b> will become red.</p>  <ul style="list-style-type: none"> <li>• May vary depending on the model.</li> </ul>	<ul style="list-style-type: none"> <li>• Check another tap in the house.</li> <li>• Fully open tap.</li> <li>• Straighten hose(s).</li> <li>• Check the filter of the inlet hose.</li> </ul>
 	<p><b>Drain hose is kinked or clogged.</b></p> <p><b>The drain filter is clogged.</b></p>	<ul style="list-style-type: none"> <li>• Clean and straighten the drain hose.</li> <li>• Clean the drain filter.</li> </ul>
 	<p><b>Load is too small.</b></p> <p><b>Load is out of balance.</b></p> <p><b>The appliance has an imbalance detection and correction system.</b> If individual heavy articles are loaded (e.g. bath mat, bath robe, etc.) this system may stop spinning or even interrupt the spin cycle altogether.</p> <p>If the laundry is still too wet at the end of the cycle, add smaller articles of laundry to balance the load and repeat the spin cycle.</p>	<ul style="list-style-type: none"> <li>• Add 1 or 2 similar items to help balance the load.</li> <li>• Add 1 or 2 similar items to help balance the load.</li> <li>• Rearrange load to allow proper spinning.</li> <li>• Rearrange load to allow proper spinning.</li> </ul>

Symptoms		Reason	Solution
	  	Ensure door is not open.	<ul style="list-style-type: none"> <li>Close the door completely.</li> <li>If 'dE, dE 1, dE2' is not released, call for service.</li> </ul>
			<ul style="list-style-type: none"> <li>Unplug the power plug and call for service.</li> </ul>
		Water overfills due to the faulty water valve.	<ul style="list-style-type: none"> <li>Close the water tap.</li> <li>Unplug the power plug.</li> <li>Call for service.</li> </ul>
		Water level sensor has malfunctioned.	<ul style="list-style-type: none"> <li>Close the water tap.</li> <li>Unplug the power plug.</li> <li>Call for service.</li> </ul>
		Over load in motor.	<ul style="list-style-type: none"> <li>Allow the washing machine to stand for 30 minutes to allow the motor to cool, then restart the cycle.</li> </ul>
		Water leaks.	<ul style="list-style-type: none"> <li>Call for service.</li> </ul>
		The washer experienced a power failure.	<ul style="list-style-type: none"> <li>Restart the cycle.</li> </ul>
		Control Error	<ul style="list-style-type: none"> <li>Unplug the power plug and call for service.</li> </ul>

تعمیرات لوازم خانگی

آقای تعمیرات

# WARRANTY



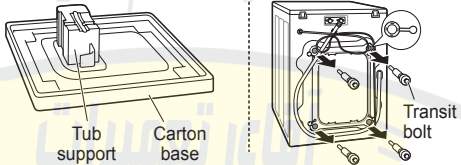
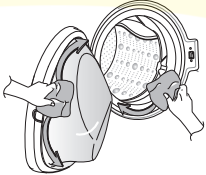

This limited warranty does not cover:

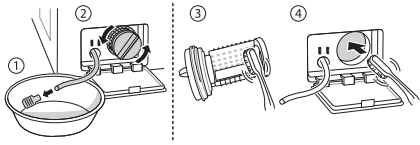
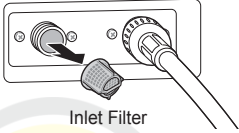
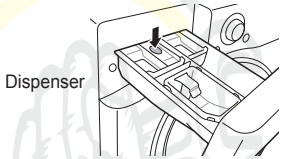
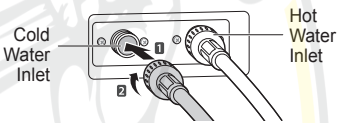
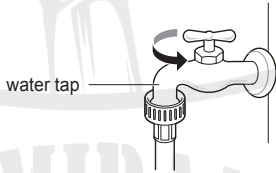
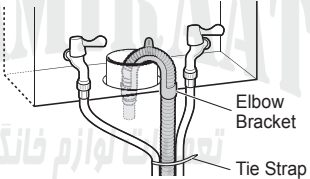
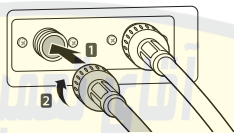
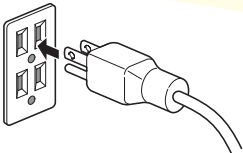
- Service trips to deliver, pick up, or install or repair the product; instruction to the customer on operation of the product; repair or replacement of fuses or correction of wiring or plumbing, or correction of unauthorized repairs/ installation.
- Failure of the product to perform during power failures and interruptions or inadequate electrical service.
- Damage caused by leaky or broken water pipes, frozen water pipes, restricted drain lines, inadequate or interrupted water supply or inadequate supply of air.
- Damage resulting from operating the Product in a corrosive atmosphere or contrary to the instructions outlined in the Product's owner's manual.
- Damage to the Product caused by accidents, pests and vermin, lightning, wind, fire, floods, or acts of God.
- Damage or failure caused by unauthorized modification or alteration, or if it is used for other than the intended purpose, or any water leakage where the product was not properly installed.
- Damage or failure caused by incorrect electrical current, voltage, or plumbing codes, commercial or industrial use, or use of accessories, components, or consumable cleaning products that are not approved by LG.
- Damage caused by transportation and handling, including scratches, dents, chips, and/or other damage to the finish of your product, unless such damage results from defects in materials or workmanship.
- Damage or missing items to any display, open box, discounted, or refurbished Product.
- Products with original serial numbers that have been removed, altered, or cannot be readily determined. Model and Serial numbers, along with original retail sales receipt, are required for warranty validation.
- Increases in utility costs and additional utility expenses.
- Repairs when your Product is used in other than normal and usual household use or contrary to the instructions outlined in the Product's owner's manual.
- Costs associated with removal of your Product from your home for repairs.
- The removal and reinstallation of the Product if it is installed in an inaccessible location or is not installed in accordance with published installation instructions, including LG's owner's and installation manuals.
- Damage resulting from misuse, abuse, improper installation, repair, or maintenance. Improper repair includes use of parts not approved or specified by LG.

<p>Strange vibration or noise caused by not removing transit bolts or tub support.</p>	 <p>The diagram illustrates the removal of transit bolts and tub support. On the left, a 'Tub support' is shown resting on a 'Carton base'. On the right, a top-down view of the tub shows 'Transit bolts' being removed from the corners.</p>	<p>Remove the transit bolts &amp; tub support.</p>
<p>Leakage caused by dirt (hair, lint) on gasket and door glass.</p>	 <p>The diagram shows a pair of hands cleaning the gasket and door glass of the washing machine to prevent leakage.</p>	<p>Clean the gasket &amp; door glass.</p>

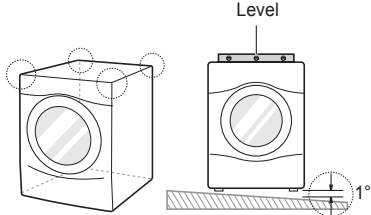
<p>Not draining caused by clogging of pump filter.</p>	<p>➔</p>		<p>Clean the pump filter.</p>
<p>Water is not coming because water inlet valve filters are clogged or water inlet hoses are kinked.</p>	<p>➔</p>	 <p>Inlet Filter</p>	<p>Clean the inlet valve filter or reinstall the water inlet hoses.</p>
<p>Water is not coming because too much detergent use.</p>	<p>➔</p>	 <p>Dispenser</p>	<p>Clean the detergent dispenser drawer.</p>
<p>Laundry is hot or warm after finished washing because the inlet hoses are installed in reverse.</p>	<p>➔</p>	 <p>Cold Water Inlet</p> <p>Hot Water Inlet</p>	<p>Reinstall the inlet hoses.</p>
<p>Water is not supplied because the water tap is not turned on.</p>	<p>➔</p>	 <p>water tap</p>	<p>Turn on the water tap.</p>
<p>Leakage caused by improper installation of drain hose or clogged drain hose.</p>	<p>➔</p>	 <p>Elbow Bracket</p> <p>Tie Strap</p>	<p>Reinstall the drain hose.</p>
<p>Leakage caused by improper installation of water inlet hose or using other brand inlet hoses.</p>	<p>➔</p>		<p>Reinstall the inlet hose.</p>
<p>No power problem caused by loose connection of power cord or electrical outlet problem.</p>	<p>➔</p>		<p>Reconnect the power cord or change the electrical outlet.</p>

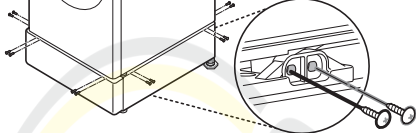

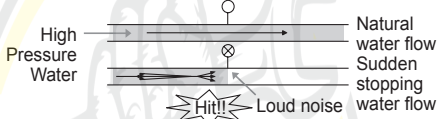
<p>Service trips to deliver, pick up, install the product or for instruction on product use. The removal and reinstallation of the Product.</p>			<p>The warranty covers manufacturing defects only. Service resulting from improper Installation is not covered.</p>
<p>If all screws are not installed properly, it may cause excessive vibration (Pedestal model only).</p>			<p>Install 4 screws at each corner (Total 16EA).</p>
<p>Water hammering (banging) noise when washing machine is filling with water.</p>			<p>Adjust the water pressure by turning down the water valve or water tap in the home.</p>



Memo



دليل المالك

# الغسالة

MR TAMIRAT.IR  
تعميرات لوازم خانگی

قبل البدء في تركيب الجهاز، اقرأ هذه التعليمات بعناية. حيث سييسط ذلك عملية التركيب ويضمن تركيب الجهاز بشكل صحيح وآمن. واحتفظ بهذه التعليمات بالقرب من المنتج بعد التركيب للرجوع إليها في المستقبل.



FH4A8VDSK(0-9)

يتم إنتاج هذا الدليل لمجموعة من المنتجات وقد يحتوي على صور أو محتوى يختلف عن الطراز الذي اشتريته.  
يخضع هذا الدليل للمراجعة من الشركة المصنعة.

٣	إرشادات السلامة
٥	إرشادات السلامة الهامة
٨	التركيب
٨	المواصفات
٨	الملحقات
٩	متطلبات مكان التركيب
١٠	فك مسامير الشحن وإزالتها
١١	استخدام حشيات مانعة للانزلاق (اختياري)
١١	الأرضيات الخشبية (الأرضيات المعلقة)
١٢	تسوية الغسالة
١٢	توصيل خرطوم الإدخال
١٥	تركيب خرطوم التصريف
١٦	التشغيل
١٦	استخدام الغسالة
١٧	فرز الغسيل
١٨	إضافة منتجات التنظيف
٢٠	لوحة التحكم
٢١	جدول البرامج
٢٥	دورة الخيارات
٢٩	استخدام الوظيفة الذكية (اختياري)
٢٩	الصيانة
٢٩	تنظيف الغسالة
٢٩	تنظيف فلتر إدخال الماء
٣٠	تنظيف فلتر مضخة التصريف
٣١	تنظيف درج الموزع
٣١	Tub Clean (تنظيف الحوض) (اختياري)
٣٢	توخ الحذر من التجمد في أثناء الشتاء
٣٤	استخدام وظيفة Smart Diagnosis™
٣٥	استكشاف المشكلات وإصلاحها
٣٥	مشكلات التشخيص
٣٧	رسائل الخطأ
٣٩	الضمان

يتمثل الغرض من إرشادات السلامة التالية في الحيلولة دون وقوع المخاطر غير المتوقعة أو الأضرار الناجمة عن التشغيل غير الآمن أو غير الصحيح للمنتج.  
يتم تقسيم الإرشادات إلى "تحذير" و"تنبيه" على النحو الموضح أدناه.

⚠ يتم عرض هذا الرمز للإشارة إلى الأمور وعمليات التشغيل التي يمكن أن تسبب مخاطر. اقرأ الجزء الذي يحمل هذا الرمز بعناية واتبع الإرشادات لتجنب المخاطر.

⚠ تحذير - يشير هذا إلى أن عدم اتباع الإرشادات قد يسبب وقوع إصابة خطيرة أو الوفاة.

⚠ تنبيه - يشير هذا إلى أن عدم اتباع الإرشادات قد يسبب وقوع إصابة طفيفة أو تلف المنتج.

⚠ تحذير

لتقليل مخاطر نشوب الحريق " أو التعرض لصدمة كهربية " أو إصابة الأشخاص عند استخدام المنتج، يجب اتباع احتياطات السلامة الأساسية، بما فيها ما يلي.

### الأطفال بالمنزل

هذا الجهاز غير مخصص لاستخدام الأفراد (بما في ذلك الأطفال) الذين يعانون من نقص في قدراتهم البدنية أو الحسية أو العقلية، أو ليس لديهم خبرة ومعرفة، ما لم يتم الإشراف عليهم أو تقدم لهم الإرشادات المتعلقة باستخدام الجهاز من قبل شخص مسؤول عن سلامتهم. يجب الإشراف على الأطفال للتأكد من أنهم لا يلعبون بالجهاز.

### فيما يتعلق بالاستخدام في أوروبا:

يمكن استخدام الجهاز من قبل الأطفال من 8 سنوات فأكثر والأشخاص ذوي القدرات الجسدية أو المتعلقة بالحواس أو العقلية المحدودة أو في حالة نقص الخبرة والمعرفة في حالة توفير الإشراف أو التعليمات المتعلقة باستخدام الجهاز بطريقة آمنة وفهم المخاطر المرتبطة. ولا يسمح بلعب الأطفال بهذا الجهاز. يجب عدم قيام الأطفال بأعمال التنظيف وصيانة المستخدم دون إشراف.

يجب أن يظل الأطفال الأقل من 3 سنوات بعيدين عن الجهاز إلا في حالة وجود إشراف مستمر عليهم.

أقوى تعميرات

## متطلبات التأريض

### ⚠ تحذير

من أجل سلامتك، يجب اتباع المعلومات الواردة في هذا الدليل للحد من خطر نشوب حريق، أو حدوث انفجار، أو التعرض لصدمة كهربائية، أو لمنع حدوث تلف في الممتلكات، أو إصابة الأشخاص، أو الوفاة.

- يجب تأريض هذا الجهاز. في حالة حدوث أي خلل أو عطل، سيحد التأريض من خطر التعرض لصدمة كهربائية من خلال توفير مسار أقل مقاومة للتيار الكهربائي.
- يأتي هذا الجهاز مزودًا بسلك يحتوي على موصل حماية وقابس تأريض. يجب توصيل القابس بمأخذ تيار مناسب مثبت بشكل صحيح ومؤرض وفقًا لجميع القوانين واللوائح المحلية.
- يمكن أن يؤدي توصيل موصل حماية غير مناسب إلى خطر التعرض لصدمة كهربائية. استشر كهربائي أو فني صيانة مؤهل إذا كان لديك أي شك حول ما إذا كان الجهاز مؤرضًا بشكل صحيح أم لا.
- لا تقم بتعديل القابس المتوفر مع الجهاز. إذا لم يكن القابس مناسبًا لمأخذ التيار، فيمكنك تثبيت مأخذ تيار مناسب من خلال كهربائي مؤهل.

MR TAMIRAAAT.IR

تعميرات لوازم خانگی

آقای تعمیرات



لتقليل مخاطر نشوب الحريق أو التعرض لصدمة كهربية أو إصابة الأشخاص عند استخدام المنتج، يجب اتباع احتياطات السلامة الأساسية، بما فيها ما يلي.

### التشغيل

### التركيب

- لا تحاول أبداً تشغيل هذا الجهاز إذا كان تالفاً، أو به عطل، أو مفككاً بشكل جزئي، أو به أجزاء مفقودة أو محطمة، بما في ذلك سلك أو قابس تالف. يمكن أن يتسبب ذلك في التعرض لصدمة كهربائية أو الإصابة.
- لا تستخدم أداة حادة مثل مثقاب أو دبوس للضغط على وحدة التشغيل أو فصلها. حيث قد يتسبب ذلك في التعرض لصدمة كهربية أو الإصابة.
- يجب أن يقوم فني الإصلاح المعتمد من مركز خدمة LG Electronics فقط بفك المنتج أو إصلاحه أو تعديله. حيث قد تتسبب الخدمة غير السليمة في وقوع إصابة أو التعرض لصدمة كهربية أو نشوب حريق.
- لا تقم برش المياه داخل المنتج أو خارجه لتنظيفه. حيث يمكن أن تتلف المياه المادة العازلة، مما يسبب التعرض لصدمة كهربية أو نشوب حريق.
- حافظ على المنطقة الموجودة أسفل الجهاز وحوله خالية من المواد القابلة للاحتراق مثل الورق، والوبر، وقطع القماش، والمواد الكيميائية، وما إلى ذلك. حيث يمكن أن يتسبب الاستخدام غير السليم في نشوب حريق أو وقوع انفجار.
- لا تضع الحيوانات الحية مثل الحيوانات الأليفة داخل المنتج. حيث قد تتسبب في وقوع إصابة.
- لا تترك باب الجهاز مفتوحاً. حيث يمكن أن يتعلق الأطفال بالباب أو يزحفوا إلى داخل الجهاز، مما قد يسبب التلف أو التعرض للإصابة.
- لا تحاول أبداً تشغيل هذا الجهاز إذا كان تالفاً، أو به عطل، أو مفككاً بشكل جزئي، أو به أجزاء مفقودة أو محطمة، بما في ذلك سلك أو قابس تالف. يمكن أن يتسبب ذلك في التعرض لصدمة كهربائية أو الإصابة.
- هذا الجهاز ثقيل. قد يتطلب تركيب الجهاز ونقله وجود شخصين أو أكثر. يمكن أن يؤدي عدم القيام بذلك إلى التعرض لإصابة.
- قم بتخزين هذا الجهاز وتركيبه في مكان لن يتعرض فيه إلى درجات حرارة تحت الصفر أو حالات الطقس في الهواء الطلق. يمكن أن يؤدي عدم القيام بذلك إلى حدوث تسرب.
- أحكم ربط خرطوم التصريف لتجنب فصله. يمكن أن يتسبب تناثر الماء في التعرض لصدمة كهربائية.
- في حالة تلف السلك الكهربائي، يجب استبداله من قبل الشركة المصنعة أو وكلاء الصيانة التابعين لها أو شخص مؤهل بصورة مماثلة لتجنب أي مخاطر.
- يجب عدم تركيب خلف باب قابل للقفل، أو باب منزلق، أو باب مزود بمفصلة على الجانب المقابل لمجفف الملابس، حيث يؤدي هذا إلى إعاقة فتح باب مجفف الملابس بالكامل.

- لا تقترب أبداً من الجهاز في أثناء تشغيله. انتظر حتى تتوقف حلة الغسل تماماً. يمكن أن يؤدي عدم القيام بذلك إلى التعرض لإصابة.
- لا تضع أو تغسل أو تجفف الأغراض النظيفة، أو المغسولة، أو المنقوعة، أو الملطخة بالمواد المتفجرة أو القابلة للاحتراق (مثل الشمع، والبنزين، والطلاء، والجازولين، ومزيل الشحوم، ومذيبات التنظيف الجاف، والكبروسين، والزيوت النباتية، وزيوت الطهي، وما إلى ذلك). حيث يمكن أن يتسبب الاستخدام غير السليم في نشوب حريق أو وقوع انفجار.
- في حالة الفيضان، توقف عن استخدام المنتج واتصل بمركز خدمة LG Electronics. حيث يمكن أن تتسبب ملامسة الماء في التعرض لصدمة كهربائية.
- لا تضغط على الباب للأسفل بشدة عندما يكون باب الجهاز مفتوحاً. يمكن أن يتسبب ذلك في قلب الجهاز ويمكن أن يتسبب في إحداث إصابة.
- استخدم مجموعة الخراطيم الجديدة المرفقة مع الجهاز. يجب عدم إعادة استخدام مجموعة الخراطيم القديمة. حيث يمكن أن يتسبب تسرب المياه في إتلاف الممتلكات.
- لا تلمس الباب في أثناء دورات البخار، أو التجفيف، أو الغسل باستخدام درجات الحرارة المرتفعة. حيث يمكن أن يصبح سطح الباب ساخناً للغاية. اترك قفل الباب يتحرر قبل فتح الباب. يمكن أن يؤدي عدم القيام بذلك إلى التعرض لإصابة.
- لا تستخدم غازاً قابلاً للاشتعال أو مواد قابلة للاحتراق (البنزين، والجازولين، وسائل تخفيف الدهان "النتن"، والمواد البترولية، والكحول، وما إلى ذلك) حول المنتج. حيث يمكن أن يتسبب ذلك في حدوث انفجار أو نشوب حريق.
- لا يمكنك استخدام خرطوم التصريف أو خرطوم الإدخال في حالة تجمدهما خلال فصل الشتاء إلا بعد الذوبان. يمكن أن يتسبب التجميد في نشوب حريق أو التعرض لصدمة كهربائية، كما يمكن أن تسبب الأجزاء المجمدة عطلاً في المنتج أو انخفاضاً في فترة عمره.
- احفظ جميع منظفات الغسيل، والمواد المنعمة، والمبيضات بعيداً عن متناول الأطفال. حيث تحتوي هذه المنتجات على مواد سامة.
- لا تقم بتوصيل العديد من المنتجات بالعديد من المقابس أو أسلاك الإطالة. حيث يمكن أن يتسبب ذلك في نشوب حريق.
- انزع قابس الطاقة عند تنظيف المنتج. يمكن أن ينتج عن عدم إزالة القابس التعرض لصدمة كهربائية أو وقوع إصابة.
- لا تلمس قابس الطاقة بيدين مبتلئين. حيث قد يتسبب ذلك في التعرض لصدمة كهربائية أو الإصابة.
- عند سحب قابس الطاقة من مأخذ التيار الكهربائي، أمسك بقابس الطاقة وليس الكابل. حيث يمكن أن يتسبب تلف الكابل في التعرض لصدمة كهربائية أو الإصابة.
- لا تثن كابل الطاقة بشكل مفرط ولا تضع شيئاً ثقیلاً عليه. حيث قد يتسبب تلف كابل الطاقة في التعرض لصدمة كهربائية أو نشوب حريق.



## التخلص

● قبل التخلص من جهاز قديم، قم بفصله. تخلص من القابض عديم الفائدة. اقطع الكابلات الموجودة خلف الجهاز مباشرةً لمنع سوء استخدامه.

● التخلص من مواد التعبئة (مثل الفينيل ومادة بولي ستايرين الرغوية) بعيداً عن متناول الأطفال. حيث يمكن أن تخنق مواد التعبئة الطفل.

● أزل الباب من حجيرة الغسيل قبل إخراج هذا الجهاز من الخدمة أو التخلص منه لتجنب خطر احتجاز الأطفال والحيوانات الصغيرة في الداخل. يمكن أن يؤدي عدم القيام بذلك إلى تعرض الأفراد إلى إصابات خطيرة أو وفاتهم.



## المواصفات

- 1 مسامير النقل
- 2 قاييس الطاقة
- 3 درج
- 4 لوحة التحكم
- 5 حلّة الغسل
- 6 باب
- 7 خرطوم التصريف
- 8 سدادة التصريف
- 9 فلتر مضخة التصريف
- 10 غطاء الغلاف (يمكن أن يختلف مكانه حسب المنتجات)
- 11 أقدام قابلة للضبط

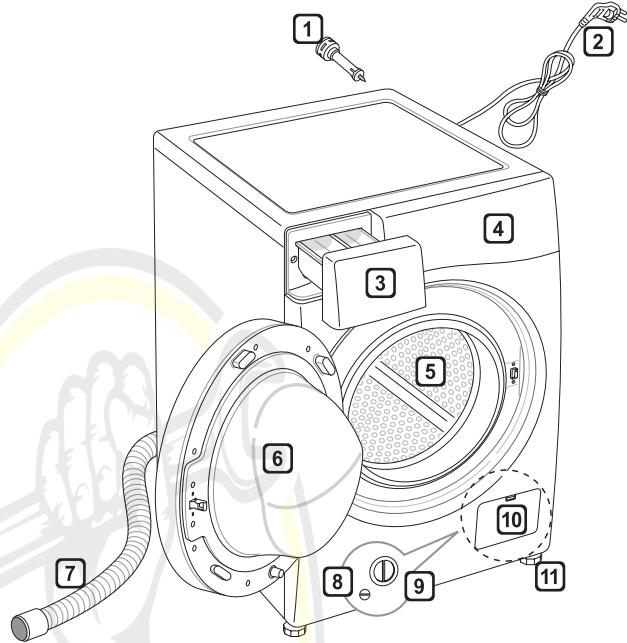

- مصدر الطاقة: ٢٢٠-٢٤٠ فولت، ٥٠ هرتز
- الحجم: ٦٠٠ مم (العرض) ٥٩٠ مم (العمق) ٨٥٠ مم (الارتفاع)
- وزن المنتج: ٦٦ كجم
- ساعة الغسيل: ٩,٠ كجم
- ضغط الماء المسموح به: ١,٠-١,٠ ميجا باسكال (١,٠-١,٠ كجم ثقلي / سم<sup>٢</sup>)
- يمكن تغيير الشكل والمواصفات دون إخطار لتحسين جودة المنتج.

## الملحقات



حزام الربط  
(اختياري)



أغطية لتغطية فتحات  
مسامير الشحن



أوراق مانعة للانزلاق  
(٢EA)  
(اختياري)



دعامة مرفقية  
لحماية خرطوم  
التصريف



مفتاح ربط

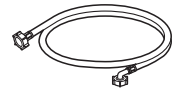

خرطوم إدخال (١EA)  
(اختيار: ساخن (١EA))

## متطلبات مكان التركيب

### الموقع

- لا تتركب الغسالة في غرف يمكن أن تصل درجة حرارتها إلى التجمد. حيث يمكن أن تنفجر الخرطوم المتجمدة تحت الضغط. يمكن أن تقل كفاءة وحدة التحكم الإلكترونية في ظل درجات الحرارة الأقل من درجة التجمد.
- يرجى التأكد عند تركيب الغسالة من سهولة وصول المهندس إليها في حالة تعطلها.
- عند تركيب الغسالة، يتعين عليك تعديل الأقدام الأربعة مستخدمًا مفتاح ربط لمسامير النقل المرفقة للتأكد من استقرار الجهاز، ووجود مسافة بمقدار ٢٠ مم بين قمة الغسالة والجزء السفلي لأي سطح عمل أعلاها.
- لم يتم تصميم هذا الجهاز للاستخدام البحري أو للاستخدام في المنشآت المتحركة مثل القوافل والطائرات وما إلى ذلك.

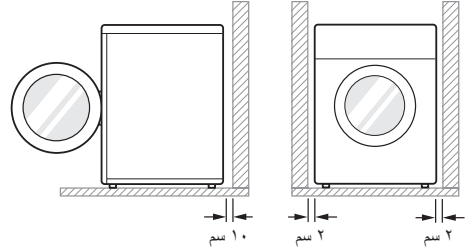

أرض مستوية: المنحدر المسموح به تحت الغسالة بأكملها يكون بزاوية ١°.

مأخذ الطاقة: يجب أن يكون بطول ١,٥ متر من كلا جانبي الغسالة.

- لا تزد الحمل على مأخذ الطاقة باستخدام أكثر من جهاز.
  - المسافة الإضافية: البعد عن الحائط، ١٠ سم: الجزء الخلفي / ٢ سم: الجانب الأيمن والأيسر
  - لا تضع منتجات الغسيل ولا تخزينها فوق الغسالة في أي وقت.
  - قد تُتلف هذه المنتجات تشطيب الغسالة أو عناصر التحكم.
- ### التوصيلات الكهربائية
- لا تستخدم سلك إطالة ولا محولاً مزدوجاً.
  - احرص دائماً على فصل الغسالة وإيقاف إمداد الماء بعد الاستخدام.
  - يتعين توصيل الغسالة بمقبس مؤرض وفقاً للوائح توصيل الأسلاك الكهربائية.
  - يجب وضع الغسالة بحيث يمكن الوصول إلى القابض بسهولة.
  - لا يجب إصلاح الغسالة إلا من قبل شخص مؤهل. حيث يمكن أن تؤدي الإصلاحات التي تتم من قبل أشخاص ليس لديهم خبرة إلى التعرض إلى إصابة أو عطل خطير. اتصل بمركز الخدمة المحلي.
  - في حالة الحصول على الغسالة في الشتاء وكانت درجات الحرارة أقل من درجة التجمد، فضع الغسالة في درجة حرارة الغرفة لبضع ساعات قبل تشغيلها.

### تحديد المكان

- ركب الغسالة على أرضية صلبة ومسطحة.
- تأكد من عدم إعاقة السجاد أو البُسط أو ما إلى ذلك لدوران الهواء حول الغسالة.
- لا تحاول أبداً تصحيح أي عدم استواء في الأرضية باستخدام قطع من الخشب، أو الورق المقوى، أو مواد مشابهة تحت الغسالة.
- إذا كان من المستحيل تجنب وضع الغسالة بجانب موقد غاز أو موقد يعمل بالفحم، فيجب وضع عازل (٨٥×٦٠ سم) مغطى برفائق الألومنيوم على الجانب المواجه للفرن أو الموقد بين الجهازين.

أقوى تعميرات

## فك مسامير الشحن وإزالتها

١ ارفع الغسالة عن القاعدة الإسفنجية.

- بعد إزالة الكرتون ومواد الشحن، ارفع الغسالة عن القاعدة الإسفنجية. تأكد من رفع دعامة الحوض عن القاعدة وأنها ليست عالقة في الجزء السفلي من الغسالة.
- إذا لزم قلب الغسالة لأسفل لإزالة القاعدة الكرتونية، فيجب عليك دائماً حماية جانب الغسالة وقلبها بحذر على جانبها. لا تقلب الغسالة على الجزء الأمامي أو الخلفي.

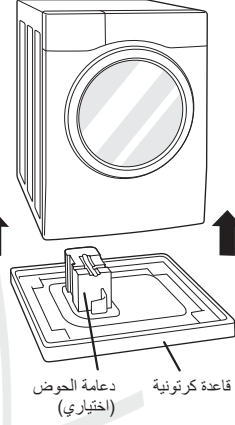

٢ إزالة مجموعات المسامير.

- بدءاً من مسامير الشحن الموجودين بالأسفل، استخدم مفتاح الربط (المرفق) لفك جميع مسامير الشحن بالكامل عن طريق تدويرها في عكس اتجاه عقارب الساعة. أزل مجموعات المسامير عن طريق هزها بلطف أثناء سحبها.

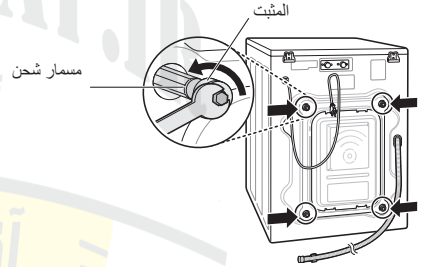

٣ تركيب أغطية الفتحات.

- حدد مكان أغطية الفتحات المرفقة في حزمة الملحقات ثم ركبها في فتحات مسامير الشحن.

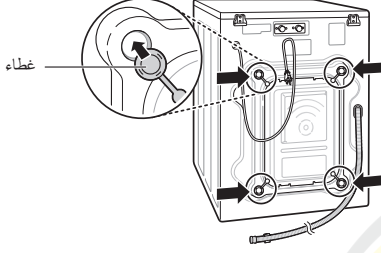

### ملاحظة

- حافظ على مجموعات المسامير لاستخدامها في المستقبل. لمنع حدوث تلف للمكونات الداخلية، لا تنقل الغسالة بدون إعادة تركيب مسامير الشحن.
- يمكن أن يسبب عدم إزالة مسامير الشحن والمثبت حدوث اهتزاز وضوضاء شديدة، مما قد يؤدي إلى إحداث تلف دائم في الغسالة. يتم تثبيت السلك في الجزء الخلفي من الغسالة باستخدام مسامير شحن للمساعدة على منع حدوث التشغيل بدون وجود مسامير الشحن في مكانها.

MR TAMIRAT

تعميرات لوازم خانتي

أقاي تعميرات

## استخدام حشيات مانعة للانزلاق (اختياري)

عند تركيب الغسالة على سطح زلق، قد تتحرك الغسالة نتيجة للاهتزاز الشديد. ويمكن أن تؤدي التسوية غير الصحيحة إلى حدوث عطل من خلال الضوضاء والاهتزاز. في حالة حدوث ذلك، يتعين عليك تركيب حشيات مانعة للانزلاق أسفل أقدام التسوية وضبط المستوى.

١ نَظِّفْ الأرضية لوضع الحشيات المانعة للانزلاق.

• استخدم قطعة قماش جافة لإزالة الأجسام الغريبة والرطوبة وتنظيفها. وإذا بقيت الرطوبة، فقد تنزلق الحشيات المانعة للانزلاق.

٢ اضبط المستوى بعد وضع الغسالة في منطقة التركيب.

٣ وضع الجانب اللاصق للحشية المانعة للانزلاق على الأرض.

• يعد تثبيت الحشيات المانعة للانزلاق تحت الأرجل الأمامية ذا تأثير أكثر فاعلية. إذا كان من الصعب وضع الحشيات المانعة للانزلاق تحت الأرجل الأمامية، فضعها تحت الأرجل الخلفية.

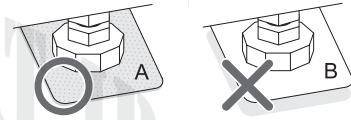
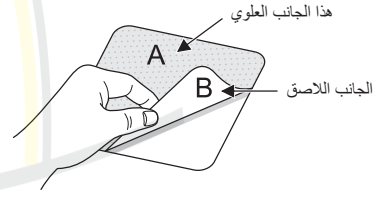

٤ تأكد من أن الغسالة مستوية.

• ادفع الحواف العلوية للغسالة أو هزها بلطف للتأكد من أنها لا تهتز. إذا كانت الغسالة تهتز، فقم بتسوية الغسالة مجدداً.

## الأرضيات الخشبية (الأرضيات المعلقة)

• الأرضيات الخشبية عرضة للاهتزاز بشكل.

• لمنع الاهتزاز، ننصحك بوضع أكوام مطاطية لا يقل سمكها عن ١٥ مم لكل قدم من أقدام الغسالة، ويتم تثبيتها على عارضتين من عوارض الأرضية باستخدام براغي.

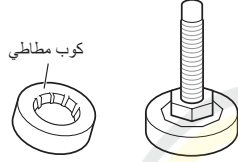

• قم بتركيب الغسالة في زاوية من زوايا الغرفة، بحيث تكون الأرض أكثر ثباتاً إذا كان ذلك ممكناً.

• ثبت الأكوام المطاطية للحد من الاهتزاز.

• يمكنك الحصول على الأكوام المطاطية (ER4002B.p/no) (٤٦٢٠) من مركز خدمة LG.

### ملاحظة

- يضمن تحديد المكان والمستوى المناسبين للغسالة تشغيل لفترة طويلة، ومنظمة، وفعالة.
- يجب أن تكون الغسالة في وضع أفقي بنسبة ١٠٠٪ وواقفة بثبات في مكانها.
- ويجب ألا تكون "متأرجحة" بين الزوايا وهي محملة.
- يجب أن يكون سطح التركيب نظيفاً، وخالياً من شمع الأرضية وطلاء مواد التشحيم الأخرى.
- لا تدع أقدام الغسالة تبتل. قد يؤدي عدم القيام بذلك إلى الاهتزاز أو الضوضاء.

أقوى تعميرات

## تسوية الغسالة

- إذا كانت الأرضية غير مستوية، فأدر الأقدام القابلة للضبط حسب الحاجة (لا تضع قطع الخشب وما إلى ذلك تحت الأقدام). تأكد من أن جميع الأقدام الأربعة مستقرة وثابتة على الأرض ثم تأكد من أن الجهاز مستوي تمامًا على الأرض (استخدم ميزان الماء).
- بمجرد أن تصبح الغسالة مستوية، أحكم ربط صواميل القفل باتجاه قاعدة الغسالة. ويجب إحكام ربط كل صواميل القفل.

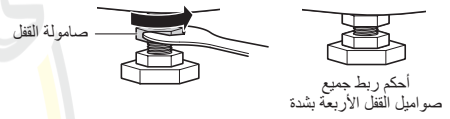
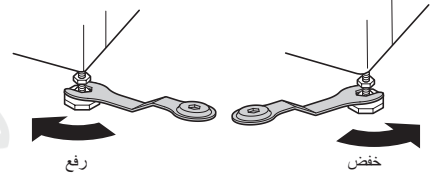

### الفحص القطري

- عند الضغط على حواف اللوحة العلوية للغسالة بشكل قطري لأسفل، يجب ألا تتحرك الغسالة لأعلى ولأسفل على الإطلاق (افحص كلا الاتجاهين). وفي حالة اهتزاز الغسالة عند دفع اللوحة العلوية للغسالة بشكل قطري، فاضبط الأقدام مرة أخرى.

### ملاحظة

- يمكن أن تُحدث الأرضيات الخشبية أو المعلقة اهتزازًا عنيفًا وعدم اتزان.
- عند تركيب الغسالة على قاعدة مرتفعة، يجب تثبيتها بإحكام للحد من خطر سقوطها.

## توصيل خرطوم الإدخال

- يجب أن يكون ضغط إمداد الماء ما بين ٠,١ ميغا باسكال و ١,٠ ميغا باسكال (١,٠-١٠,٠ كجم ثقلي/سم<sup>٢</sup>).
- لا تلغ الخيط ولا تنزعه عند توصيل خرطوم الإدخال بالصمام.
- إذا كان ضغط إمداد الماء أعلى من ١,٠ ميغا باسكال، فيجب تركيب جهاز تخفيف الضغط.
- تحقق من حالة الخرطوم بصورة دورية واستبدله إذا لزم الأمر.

## تحقق من مانعة التسريب المطاطية لخرطوم الإدخال

- توفير اثنتين من مانعات التسريب المطاطية مع خرطوم إدخال الماء. تستعملان في منع تسريب الماء. تأكد من إحكام التوصيل بالصنابير للغاية.

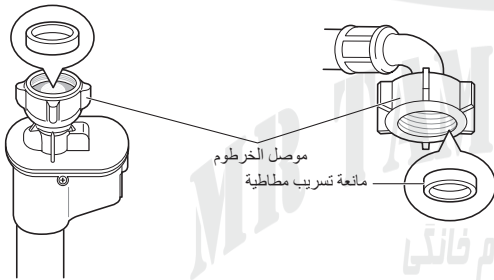
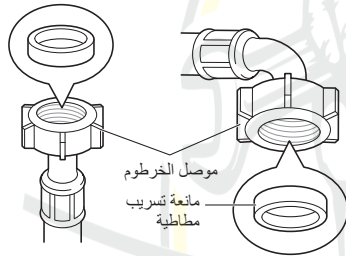

تعميرات لوازم فانتى

أقاي تعميرات

## توصيل الخرطوم بصنبور الماء

### توصيل الخرطوم اللولبي بالصنبور المزود بأسنان

ثبت موصل الخرطوم بصنبور إمداد الماء.

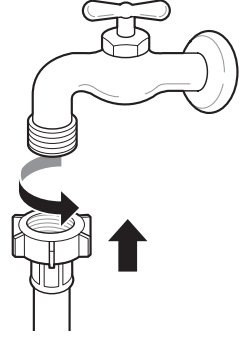

٣ ادفع المحول إلى طرف الصنبور بحيث تشكل الحشية المطاطية وصلة منيعة للماء. وأحكام ربط مسامير التثبيت الأربعة.

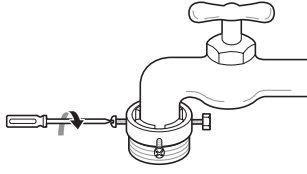

٤ ادفع خرطوم الإدخال بشكل عمودي لأعلى بحيث يمكن لمناخلة التسريب المطاطية الموجودة داخل الخرطوم أن تلتصق بالصنبور تمامًا ثم أحكم ربطه عن طريق إدارته إلى اليمين.

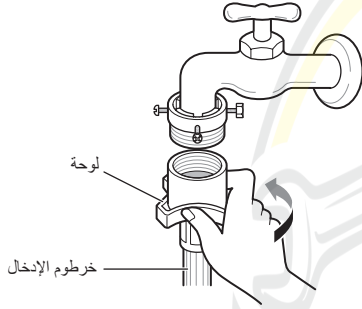

### توصيل خرطوم لولبي بالصنبور غير المزود بأسنان

١ فك مسامير التثبيت الأربعة.

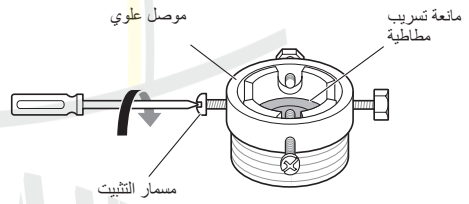

### توصيل خرطوم من نوع اللمسة الواحدة بالصنبور غير المزود بأسنان

١ فك اللوحة الحلقية للمحول وحرر مسامير التثبيت الأربعة.

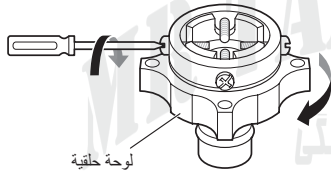

٢ أزل لوحة التوجيه إذا كان الصنبور كبيراً جداً حتى يلائم المحول.



٢ أزل لوحة التوجيه إذا كان الصنبور كبيراً جداً حتى يلائم المحول.

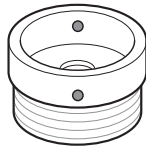
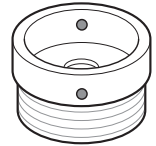

### توصيل الخرطوم بالغسالة

تأكد من عدم وجود التواءات في الخرطوم وأن الخرطوم غير مضغوط.

عندما تحتوي الغسالة على صمامين.

- يكون خرطوم المنخل المزود بموصل بالون الأحمر خاص بصنبور الماء الساخن.

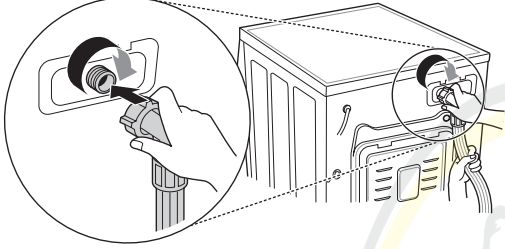

#### ملاحظة

- بعد الانتهاء من التوصيل، وفي حالة وجود تسرب ماء من الخرطوم، كرر الخطوات نفسها.  
استخدم الأنواع الأكثر تقليدية لصنبور إمداد الماء. إذا كان الصنبور مربع الشكل أو كبيراً للغاية، فانزع لوحة التوجيه قبل إدخال الصنبور في المحول.

### استخدام الصنبور الأفقي

#### صنبور أفقي



#### صنبور تمديد

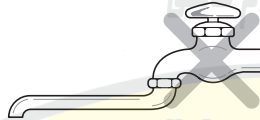

#### صنبور مربع الشكل

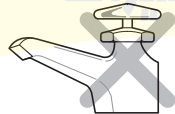

ادفع المحول إلى طرف الصنبور بحيث تشكل الحشية المطاطية وصلة منيعة للماء.

أحكام ربط اللوحة الحلقية للمحول ومسامير التثبيت الأربعة.

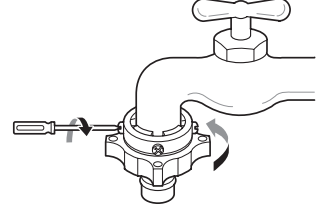

اسحب لوحة مزلاج الموصل إلى أسفل، وادفع خرطوم الإدخال إلى المحول، وحرر لوحة مزلاج الموصل. وتأكد أن أقفال المحول في مكانها.

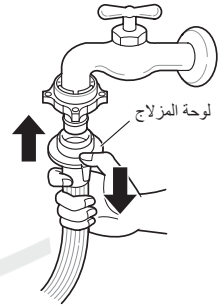

#### ملاحظة

- بعد توصيل خرطوم الإدخال بصنبور الماء، قم بتشغيل صنبور الماء لطرد المواد الغريبة (الغبار، والرمل، ونشارة الخشب، وما إلى ذلك) الموجودة في خطوط الماء. واترك ماء الصرف في دلو، وتحقق من درجة حرارة الماء.



## تركيب خرطوم التصريف

- لا يجب وضع خرطوم التصريف على ارتفاع أعلى من ١٠٠ سم عن الأرض. حيث قد لا يتم تصريف الماء الموجود في الغسالة أو يمكن تصريفه ببطء.
- سيؤدي تثبيت خرطوم التصريف بطريقة صحيحة إلى حماية الأرضية من الضرر الناتج عن تسرب الماء.
- إذا كان خرطوم التصريف طويلاً جداً، فلا تحاول إدخاله مرة أخرى بالقوة إلى داخل الغسالة. حيث قد يؤدي إلى إحداث ضجيج غير عادي.

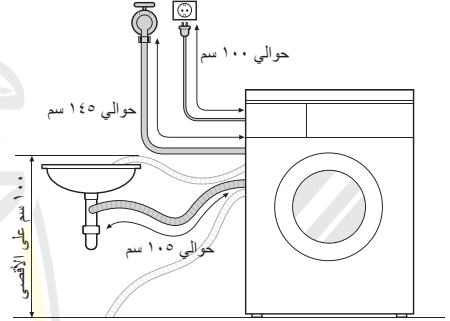

- عند تركيب خرطوم التصريف في البالوعة، أحكم تثبيته باستخدام سلسلة.
- سيؤدي تثبيت خرطوم التصريف بطريقة صحيحة إلى حماية الأرضية من الضرر الناتج عن تسرب الماء.

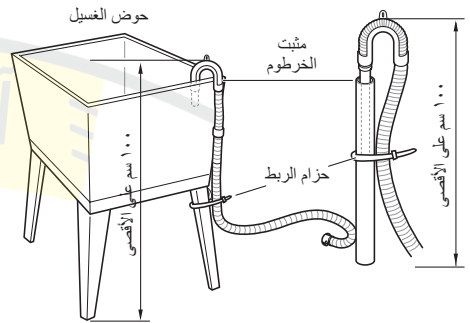
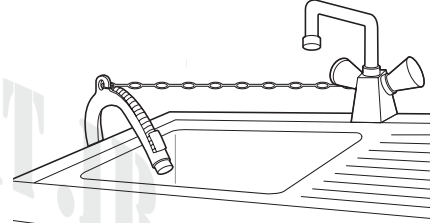

MR TAMIRAAAT  
تعميرات لوازم فانتا

أقاي تعميرات

## استخدام الغسالة

قبل الغسلة الأولى، حدد الدورة (القطن ٦٠ درجة مئوية، وأضف نصف حمل من المنظف)، واترك الغسالة تعمل بدون وضع ملابس. سيؤدي هذا إلى إزالة الرواسب والماء من حلة الغسل التي قد تُترك في أثناء تصنيع الجهاز.

١ افرز الغسيل وضع الملابس.

- افرز الغسيل حسب نوع النسيج، ومستوى الأوساخ، واللون، وحجم الحمولة حسب الحاجة. ثم افتح الباب وضع الملابس داخل الغسالة.

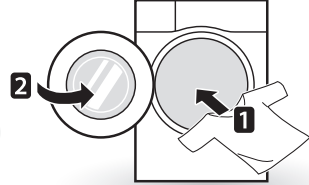

٢ أضف منتجات التنظيف و/أو المنظف والمنعم.

- أضف كمية مناسبة من المنظف إلى درج موزع المنظف. وعند الحاجة، أضف المبيض أو منعم القماش إلى المنطقة المناسبة في الموزع.

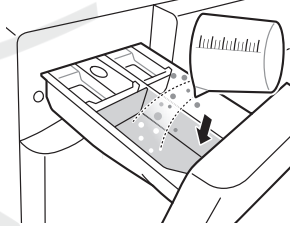

٣ تشغيل الغسالة.

- اضغط على الزر الطاقة لتشغيل الغسالة.

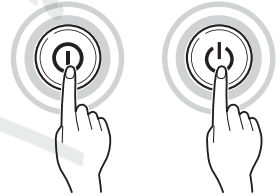

٤ اختيار دورة الغسيل المطلوبة.

- اضغط على زر الدورة بشكل متكرر أو أدر مقبض اختيار الدورة حتى يتم تحديد الدورة المطلوبة.

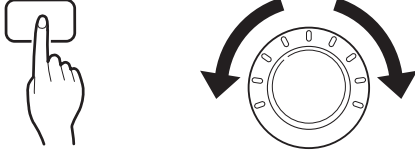

٥ بدء الدورة.

- اضغط على الزر بدء/إيقاف مؤقت لبدء الدورة. وستهتز الغسالة لفترة قليلة بدون وجود ماء لتقيس وزن الحمولة. وإذا لم يتم الضغط على الزر بدء/إيقاف مؤقت خلال ٥ دقائق، فستتوقف الغسالة عن العمل وسيتم فقدان جميع الإعدادات.



٦ إنهاء الدورة.

- سيصدر صوت نغمة عند إنهاء الدورة. وعلى الفور أخرج ملابسك من الغسالة للحد من الكرمشة. وافحص مانعة تسريب الباب عند إخراج حمولة ملابس صغيرة يمكن أن تعلق في مانعة التسريب.

MR TAMIRAAT JR  
تعميرات لوازم خانتي

أقاي تعميرات

## فرز الغسيل

٣

العناية قبل وضع الحمولة.

- اجمع بين الأغراض الكبيرة والصغيرة في الحمولة. وضع الأغراض الكبيرة أولاً.
- لا يجب أن تزيد الأغراض الكبيرة عن نصف إجمالي الحمولة. ولا تغسل أغراضاً فردية. حيث قد يؤدي هذا إلى عدم التوازن في الحمولة. وأضف قطعة أو قطعتين متشابهتين.
- افحص جميع الجيوب للتأكد من أنها فارغة. فقد تؤدي أشياء مثل المسامير، ومشابك الشعر، والثقاب، والأقلام، والقطع المعدنية، والمفاتيح إلى إحداث ضرر في كل من الغسالة وملابسك.



- أغلق السحابات، والخطافات، والسلاسل للتأكد من أن هذه الأغراض لن تعلق بالملابس الأخرى.
- امسح الأوساخ والبقع من خلال وضع مقدار صغير من المنظف المذاب في الماء على البقع وغسلها للمساعدة في إزالة الأوساخ.
- افحص طيات الحشوية المرنة (رمادية) وانزع أي مواد صغيرة.
- افحص داخل حلة الغسل وأزل أي أشياء موجودة داخلها متبقية من دورة الغسيل السابقة.

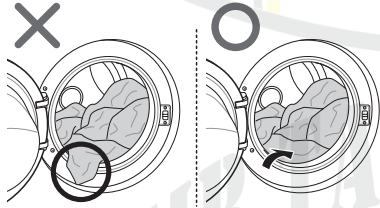

- أخرج أي ملابس أو أغراض من الحشوية المرنة لمنع إحداث تلف في الملابس والحشوية.

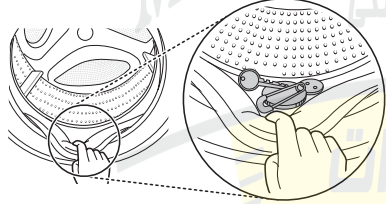

١ ابحث عن ملصق العناية الموجود على ملابسك.

- سيوضح لك هذا الملصق محتويات أقمشة ملابسك وطريقة غسلها.
- الرموز الموجودة على ملصق العناية.

درجة حرارة الغسيل



الغسيل في غسالة عادية

طبعة دائمة

حساس

غسيل يدوي

منع الغسل

٢ فرز الغسيل.

- للحصول على أفضل النتائج، افرز الملابس إلى أنواع يمكن غسلها في دورة الغسيل نفسها.
- تحتاج الأقمشة المختلفة إلى درجات حرارة وسرعات دوران مختلفة عند غسلها.
- افرز دائماً الملابس ذات الألوان الغامقة عن الملابس ذات الألوان الباهتة والملابس البيضاء. واغسلها بشكل منفصل حيث إن اختلاف الصبغة والأنسجة الكتانية بين الملابس قد يؤدي إلى تغيير لون الملابس البيضاء والباهتة. ولا تغسل الملابس شديدة الاتساخ مع الملابس قليلة الاتساخ إذا كان ذلك ممكناً.
- اتساخ (شديد، عادي، خفيف)
- افرز الملابس وفقاً لمستوى اتساخها.
- اللون (أبيض، فاتح، غامق)
- افصل المنسوجات البيضاء عن المنسوجات الملونة.
- كتان (منتجات كتانية، منتجات تضم الكتان)
- اغسل المنتجات الكتانية والتي تضم الكتان بشكل منفصل عن بعضها البعض.

## إضافة منتجات التنظيف

### مقدار المنظف

- يجب استخدام المنظف وفقاً لتعليمات الشركة المصنعة للمنظف، واختيارها وفقاً لنوع الأقمشة، ولونها، ومدى اتساخها، ودرجة حرارة الغسيل.
- عند استخدام مقدار كبير من المنظف، فقد تحدث رغوة كثيرة جداً وهذا يقلل من كفاءة الغسيل أو يؤدي ثقل الحمولة على المحرك.
- إذا كنت ترغب في استخدام منظف سائل، فاتبع الإرشادات التي توفرها الشركة المصنعة للمنظف.
- يمكنك سكب المنظفات السائلة مباشرةً في درج المنظفات الرئيسي إذا كنت ستبدأ الدورة على الفور.

- لا تستخدم المنظفات السائلة إذا كنت تستخدم **تأخير الوقت**، أو إذا قمت بتحديد **غسيل مبدئي**، حيث إن السائل قد يتصلب.
- في حالة حدوث الكثير من الرغوي، يتعين عليك تقليل كمية المنظف.
- قد تحتاج إلى تعديل مقدار استخدام المنظف حسب درجة حرارة الماء، وصلابة الماء، وحجم الحمولة، ومستوى الأوساخ. للحصول على أفضل النتائج، تجنب حدوث رغوا زائدة عن الحد.
- راجع ملصق الملابس، قبل اختيار المنظف ودرجة حرارة الماء:
- عند استخدام الغسالة، لا تستخدم إلا المنظفات المخصصة لكل نوع من أنواع الملابس:

– منظفات المساحيق العامة لجميع أنواع الأقمشة

– منظفات مساحيق للأقمشة الحساسة

– المنظفات السائلة لجميع أنواع الأقمشة أو المنظفات المخصصة للصوف فقط

- لحصول على غسيل وتبييض أفضل، استخدم المنظف الذي يحتوي على مبيض المسحوق العام.
- يتدفق المنظف من الموزع في بداية الدورة.

### ملاحظة

- لا تترك المنظفات تتصلب.
- حيث يمكن أن يؤدي ذلك إلى حدوث انسداد، أو ضعف في أداء الشطف، أو رائحة.
- الحمولة الكاملة: وفقاً لتوصيات الشركة المصنعة.
- الحمولة الجزئية: ٤/٣ الكمية المعتادة
- الحد الأدنى للحمولة: ٢/١ الحمولة الكاملة

## إضافة المنظفات ومنعم الأقمشة

### إضافة المنظف

- غسيل رئيسي فقط → 
- غسيل مبدئي + غسيل رئيسي → 

### ملاحظة

- يمكن أن يؤدي استخدام مقدار كبير من المنظف، أو المبيض، أو المنعم إلى تندفك زائد.
- تأكد من استخدام كمية مناسبة من المنظف.

### إضافة منعم القماش

- لا تتجاوز خط أقصى حد للماء. يمكن أن يتسبب الماء الزائد في التوزيع المبكر لمنعم القماش، مما قد يؤدي إلى إحداث بقع بالملابس. أغلق درج الموزع ببطء.

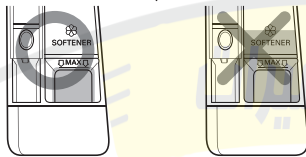

## استخدام الأقراص

١ افتح الباب وضع الأقراص في حلة الغسل.

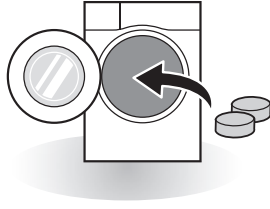

- لا تترك منعم القماش في درج المنظفات لأكثر من يومين (يمكن أن يتصلب منعم القماش).
- سيتم إضافة المنعم تلقائيًا خلال دورة الشطف الأخيرة.
- لا تفتح الدرج في أثناء الإمداد بالماء.
- لا يجب استخدام المذيبات (البنزين، وما إلى ذلك).

## ملاحظة

- لا تسكب منعم القماش على الملابس مباشرةً.

٢ ضع الغسيل في حلة الغسل وأغلق الباب.

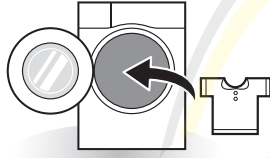

## إضافة منقي الماء

- يمكن استخدام منقي الماء، مثل مقاوم الرواسب الكلسية (مثل كالجون)، للتقليل من استخدام المنظفات في المناطق الفقيرة بالماء. ويتم التوزيع وفقًا للكمية المحددة على العبوة. يتعين عليك أولاً إضافة المنظف ثم منقي الماء.
- استخدم كمية المنظف المطلوبة للماء المنقى.

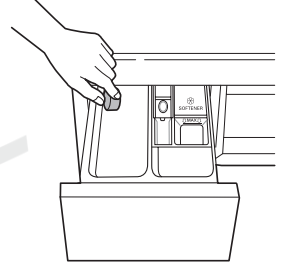

MR TAMIRAAAT.IR  
تعميرات لوازم خانگی

آقای تعمیرات

## لوحة التحكم

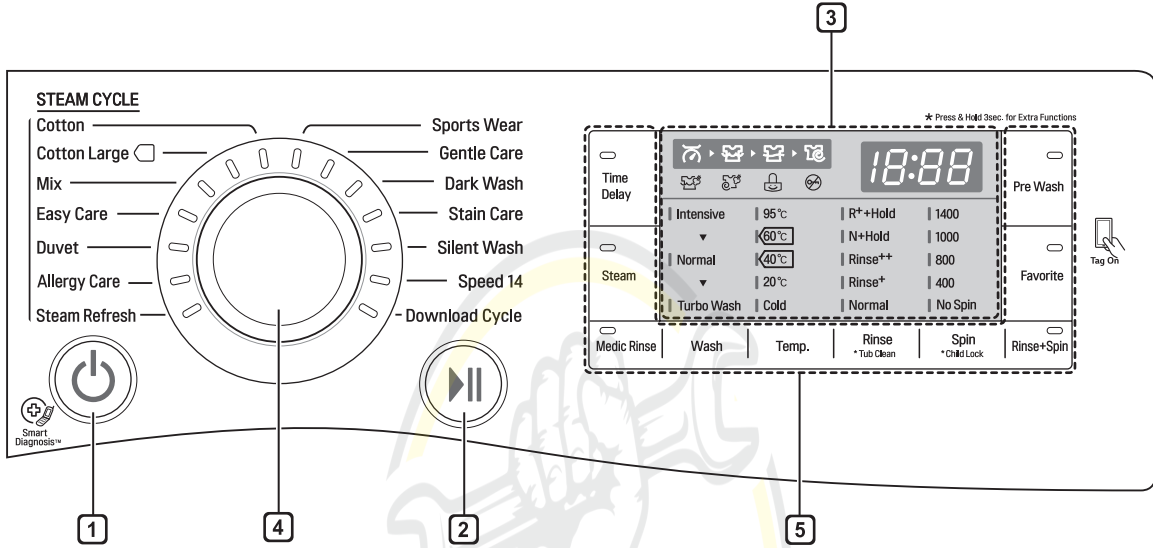

- 1 زر (الطاقة)**
- اضغط على زر الطاقة لتشغيل الغسالة.
  - لإلغاء وظيفة Time Delay ، يجب الضغط على زر الطاقة.
- 2 زر (بدء/إيقاف مؤقت)**
- يُستخدم الزر **بدء/إيقاف مؤقت** هذا لبدء دورة الغسيل أو إيقافها مؤقتًا.
  - في حالة الحاجة إلى إيقاف دورة الغسيل مؤقتًا، اضغط على الزر **بدء/إيقاف مؤقت**.
- 3 شاشة العرض**
- تعرض شاشة العرض الإعدادات، والوقت المُقدر المتبقي، والخيارات، ورسائل الحالة.
  - تعرض شاشة العرض الوقت المُقدر المتبقي. بينما يتم حساب حجم الحمولة تلقائيًا، تظهر علامة المبيض  أو "Detecting" (الاكتشاف).
- 4 قرص البرمجة**
- تتوفر البرامج وفقًا لنوع الغسيل.
  - سيضيء المصباح للإشارة إلى البرنامج المحددة.
- 5 الخيارات**
- يسمح لك ذلك بتحديد دورة إضافية وسيضيء عندما يتم تحديده.
  - استخدم هذه الأزرار لتحديد خيارات الدورة المطلوبة للدورة المحددة.

## جدول البرامج

### برنامج الغسيل

الحد الأقصى للحمولة	درجة الحرارة المناسبة	نوع القماش	الوصف	البرنامج
تقديري	٤٠ درجة مئوية (باردة تصل إلى ٩٥ درجة مئوية)	الملابس السريعة الملونة (القمصان، وفساتين السهرة، والبيجامات، وما إلى ذلك) وحمولة القطن المتسخة بشكل عادي (الملابس الداخلية).	يوفر أداء أفضل من خلال الجمع بين حركات حلة الغسل المختلفة.	<b>Cotton</b> (القطن)
	٦٠ درجة مئوية (باردة تصل إلى ٦٠ درجة مئوية)		يوفر أداء غسيل محسناً لكمية كبيرة من الغسيل مع استهلاك أقل للطاقة.	<b>Cotton Large</b> (ملابس قطنية كبيرة)
٣,٠ كجم	٤٠ درجة مئوية (باردة تصل إلى ٦٠ درجة مئوية)	البولي أميد، والأكريليك، والبوليستر	هذه الدورة مناسبة للقمصان الكاجوال التي لا تحتاج إلى الكي بعد غسلها.	<b>Easy Care</b> (عناية سهلة)
	٤٠ درجة مئوية (باردة تصل إلى ٤٠ درجة مئوية)	أنواع مختلفة من الأقمشة باستثناء الملابس الخاصة (الحرير/الحساسة، والملابس الرياضية، والملابس السوداء، والصوف، واللحاف/الستائر).	يتيح غسل أنواع أقمشة مختلفة في الوقت نفسه.	<b>Mix</b> (خليط)
	٦٠ درجة مئوية	القطن، والملابس الداخلية، وأغطية الوسادات، والملاءات، وملابس الأطفال	يساعد على إزالة المواد المسببة للحساسية مثل عث المنزل، وغبار الطلع، ووبر القطط.	<b>Allergy Care</b> (عناية ضد الحساسية)
٥,٠ كجم	٤٠ درجة مئوية (باردة تصل إلى ٦٠ درجة مئوية)	الملابس السريعة الملونة (القمصان، وفساتين السهرة، والبيجامات، وما إلى ذلك) والقطن الأبيض المتسخ بشكل عادي (الملابس الداخلية).	يوفر معدلات أقل من الضوضاء والاهتزاز ويوفر المال من خلال استخدام الكهرباء في أثناء الليل.	<b>Silent Wash</b> (الغسيل الصامت)
٣ أغراض	لا يوجد خيار	القمصان والفساتين والبلوزات المصنوعة من القطن المختلط، والبوليستر المختلط	يساعد على إزالة التجاعيد في غضون ٢٠ دقيقة باستخدام البخار (قد تكون الملابس رطبة. يمكن ارتداء الملابس بعد تعليقها حتى تجف لمدة من ١٠ إلى ٣٠ دقيقة).	<b>Steam Refresh</b> (الترطيب بالبخار)
حجم واحد	٤٠ درجة مئوية (باردة تصل إلى ٤٠ درجة مئوية)	ملءات القطن باستثناء الملابس الخاصة (الناعمة، والصوف، والحرير، وما إلى ذلك) التي تحتوي على حشوة: الألفحة، والوسائد، والبطانيات، وأغطية الأريكة التي تحتوي على حشوة خفيفة	هذه الدورة مخصصة للأغراض الكبيرة مثل أغطية السرير، والوسائد، وأغطية الأريكة، وما إلى ذلك.	<b>Duvet</b> (اللحاف)
٣,٠ كجم	درجة مئوية)	كولماكس، وجوري تكس، والصوف، والسيماكتس	هذه الدورة مناسبة للملابس الرياضية مثل ملابس الركض والجري.	<b>Sports Wear</b> (الملابس الرياضية)
	٢٠ درجة مئوية (باردة تصل إلى ٤٠ درجة مئوية)	الملابس الغامقة المصنوعة من القطن أو الأقمشة المختلطة.	إذا كان من الممكن تعرض الألوان للإزالة، فيرجى استخدام هذه الدورة. تمنع الدورة تعرض الألوان للإزالة. (يرجى استخدام منظف الأقمشة الملونة.)	<b>Dark Wash</b> (غسيل الملابس الغامقة)

الحد الأقصى للحمولة	درجة الحرارة المناسبة	نوع القماش	الوصف	البرنامج
٢,٠ كجم	٢٠ درجة مئوية (من ٢٠ درجة مئوية إلى ٤٠ درجة مئوية)	غسيل الملابس الملونة خفيفة الاتساخ بسرعة. تنبيه: استخدم أقل من ٢٠ جراماً من المنظف (لحمولة تزن ٢,٠ كجم) وإلا فسيبقى المنظف على الملابس.	توفر هذه الدورة غسبلاً سريعاً لحمولة صغيرة من الملابس خفيفة الاتساخ.	<b>Speed 14</b> (غسيل سريع ١٤ دقيقة)
١,٥ كجم	٢٠ درجة مئوية (باردة تصل إلى ٢٠ درجة مئوية)	الصوف، والملابس القابلة للغسل اليدوي، والملابس الحساسة، والغسيل القابل للتلوث بسهولة.	هذه الدورة مخصصة للغسيل اليدوي والآلي للملابس الحساسة مثل الصوف القابل للغسل، والملابس النسائية الداخلية، والفساتين، وما إلى ذلك (استخدم المنظف للمنسوجات الصوفية القابلة للغسل).	<b>Gentle Care</b> (العناية اللطيفة)
٣,٠ كجم	٤٠ درجة مئوية (من ٤٠ درجة مئوية إلى ٦٠ درجة مئوية)	الأقمشة المخلوطة بالقطن، وليس الملابس الحساسة	يستخدم لغسل عدة أنواع من البقع مثل النبيذ، والعصير، والوحل، وما إلى ذلك (تزيد درجة حرارة الماء تدريجياً لغسل البقع المختلفة).	<b>Stain Care</b> (العناية بالبقع)
الدورات القابلة للتنزيل. إذا لم تقم بتنزيل أي دورة، فإن الدورة الافتراضية هي شطف + تنشيف.				<b>Download Cycle</b> (تحميل الدورة)

• درجة حرارة الماء: حدد درجة حرارة الماء المناسبة لدورة الغسيل المختارة. اتبع دائماً ملصق العناية الخاصة بالشركة المصنعة للملابس أو تعليماتها في أثناء الغسيل.

• اضبط البرنامج على "Cotton 60°C + Intensive" هذا الخيار وفقاً للمعايير القياسية المصرية رقم 4100/2006.

#### ملاحظة

- يوصى باستخدام منظف محايد.

MR TAMIRAAT.IR  
تعميرات لوازم فانتى

آقاي تعميرات



## خيارات إضافية

Intensive (غسيل مكثف)	Turbo Wash (غسيل سريع)	Rinse+ Spin (شطف+ تنشيف)	Medic Rinse (الشطف الطبي)	Pre Wash (غسيل مبدئي)	Favorite (المفضل)	التنعيم بالبخار	الغسيل بالبخار	Time Delay (تأخير الوقت)	البرنامج
•	•	•	•	•	•	•	•	•	Cotton (القطن)
	•	•	•	•	•	•	•	•	Cotton Large (ملابس قطنية كبيرة)
•	•	•	•	•	•	•	•	•	Easy Care (عناية سهلة)
•	•	•	•	•	•	•	•	•	Mix (خليط)
•		•	•		•		•*	•	Allergy Care (عناية ضد الحساسية)
•		•			•			•	Silent Wash (الغسيل الصامت)
					•		•*		Steam Refresh (الترطيب بالبخار)
•		•			•		•	•	Duvet (اللحاف)
•		•			•			•	Sports Wear (الملابس الرياضية)
•		•			•			•	Dark Wash (غسيل الملابس الغامقة)
	•*	•			•			•	Speed 14 (غسيل سريع ١٤ دقيقة)
		•			•			•	Gentle Care (العناية اللطيفة)
		•	•	•*	•			•	Stain Care (العناية بالبقع)

\* : يتم تضمين هذا الخيار تلقائيًا في الدورة ولا يمكن حذفه.

## بيانات التشغيل

الحد الأقصى لعدد الدورات في الدقيقة	البرنامج
١٤٠٠	Cotton (القطن)
١٤٠٠	Cotton Large (ملابس قطنية كبيرة)
١٠٠٠	Easy Care (عناية سهلة)
١٤٠٠	Mix (خليط)
١٤٠٠	Allergy Care (عناية ضد الحساسية)
١٠٠٠	Silent Wash (الغسيل الصامت)
-	Steam Refresh (الترطيب البخار)
١٠٠٠	Duvet (اللحاف)
٨٠٠	Sports Wear (الملابس الرياضية)
١٤٠٠	Dark Wash (غسيل الملابس الغامقة)
٨٠٠	Speed 14 (غسيل سريع ١٤ دقيقة)
٨٠٠	Gentle Care (العناية اللطيفة)
١٤٠٠	Stain Care (العناية بالبقع)

MR TAMIRAAAT.IR  
تعميرات لوازم خانتي

آقاي تعميرات

## دورة الخيارات

### Time Delay (تأخير الوقت)

يمكنك ضبط وقت التأخير بحيث تبدأ الغسالة تلقائيًا وتنتهي بعد فترة زمنية محددة.

١ اضغط على الزر الطاقة.

٢ حدد برنامج الغسيل.

٣ اضغط على زر Time Delay واضبط الوقت المطلوب.

٤ اضغط على الزر بدء/إيقاف مؤقت.

#### ملاحظة

- وقت التأخير هو وقت انتهاء البرنامج، وليس وقت البدء. ربما يختلف وقت التشغيل الفعلي بسبب درجة حرارة الماء، وحمولة الغسيل، وعوامل أخرى.

## Steam (البخار) (اختياري)

تعزز ميزات الغسيل بالبخار أداء الغسيل مع استهلاك منخفض للطاقة. ينشر التنعيم بالبخار بعد دورة التنشيف للحد من الكرمشة ولجعل الغسيل منفوشًا.

١ اضغط على الزر الطاقة.

٢ فيما يتعلق بخيار الغسيل بالبخار، حدد دورات البخار. فيما يتعلق بخيار التنعيم بالبخار، حدد Cotton أو Cotton Large.

• Easy Care ، Mix.

٣ يتم تحديد الدورة التالية وفقًا لعدد المرات التي تضغط فيها على الزر Steam.

• مرة واحدة: الغسيل بالبخار

• مرتان: التنعيم بالبخار

• ثلاث مرات: الغسيل بالبخار والتنعيم بالبخار

٤ اضغط على الزر بدء/إيقاف مؤقت.

## Medic Rinse (الشطف الطبي)

للحصول على أفضل النتائج، أو شطف أنظف. يسمح هذا بتسخين الشطف النهائي حتى ٤٠ درجة مئوية.

١ اضغط على الزر الطاقة.

٢ حدد برنامج الغسيل.

٣ اضغط على الزر Medic Rinse واضبط الوقت المطلوب.

٤ اضغط على الزر بدء/إيقاف مؤقت.

## الغسيل بالبخار ( )

• للملابس شديدة الاتساخ، أو الملابس الداخلية، أو ملابس الأطفال.

• متوفر مع دورات Cotton ، Cotton Large ، Mix.

• Steam Refresh ، Allergy Care ، Duvet ، Easy Care.

• لا تستخدم برنامج الغسيل بالبخار مع الملابس التي يتغير لونها بسهولة والملابس الناعمة مثل الصوف والحرير.

## التنعيم بالبخار ( )

• جيد لتنعيم الأقمشة ونفشها بعد التجفيف بالهواء.

• متوفر مع دورات Cotton ، Cotton Large ، Mix.

• Easy Care.

• لا تستخدم برنامج التنعيم بالبخار مع الملابس التي يتغير لونها بسهولة والملابس الناعمة مثل الصوف والحرير.

• يمكن أن يختلف أداء التنعيم، بناءً على نوع القماش.

## Favorite (المفضل)

يسمح لك البرنامج المفضل بتخزين دورة غسيل مخصصة للاستخدام المستقبلي.

١ اضغط على الزر الطاقة.

٢ حدد برنامج الغسيل.

٣ حدد الدورة (طريقة الغسيل، وعدد مرات الشطف، وسرعة الدوران، ودرجة حرارة الماء، وما إلى ذلك).

٤ اضغط مع الاستمرار على الزر Favorite لمدة ٣ ثوانٍ.

تم تخزين البرنامج المفضل الآن للاستخدام المستقبلي.

لإعادة استخدام البرنامج، حدد البرنامج المفضل واضغط على الزر بدء/إيقاف مؤقت.

## Temp (درجة الحرارة)

يحدد الزر Temp مزج درجة حرارة الغسيل والشطف للدورة المحددة. اضغط على هذا الزر حتى يضيء الإعداد المطلوب. تستخدم جميع دورات الشطف ماء الصنبور البارد.

- حدد درجة حرارة الماء المناسبة لنوع الحمولة التي تغسلها. واتبع ملصقات العناية بنسيج الملابس للحصول على أفضل النتائج.

## Rinse (شطف)

### Rinse<sup>+</sup> (شطف<sup>+</sup>)

إضافة عملية شطف مرة واحدة.

### Rinse<sup>++</sup> (شطف<sup>++</sup>)

إضافة عملية الشطف مرتين.

### R<sup>++</sup>Hold (عادي + التعليق)

إضافة عملية شطف مرة واحدة وبعد عملية الشطف، تتوقف الدورة مؤقتًا لحين الضغط على زر البدء مرة أخرى.

### N+Hold (توقف الشطف)

توقفت الدورة مؤقتًا لحين الضغط مجددًا على زر البدء عند انتهاء الشطف.

## Pre Wash (غسيل مبدئي)

إذا كان الغسيل شديد الاتساخ، فينصح باستخدام الدورة غسيل مبدئي.

١ اضغط على الزر الطاقة.

٢ حدد برنامج الغسيل.

٣ اضغط على الزر Pre Wash.

٤ اضغط على الزر بدء/إيقاف مؤقت.

## Wash (الغسيل)

### Turbo Wash (غسيل سريع)

دورة غسيل في أقل من ساعة واحدة مع توفير المياه والطاقة. (يعتمد على نصف كمية الغسيل)

### Intensive (غسيل مكثف)

إذا كان الغسيل عاديًا وشديد الاتساخ، يتم تفعيل الخيار Intensive.

تعميرات لوازم فانتى

أقوى تعميرات

## Child Lock (القفل ضد عبث الأطفال) (🔒)

حدد هذه الوظيفة لقفل الأزرار في مجموعة التحكم لمنع التلاعب بها.

### قفل لوحة التحكم

١ اضغط مع الاستمرار على الزر **Child Lock** لمدة ٣ ثوانٍ.

٢ سيصدر صوت صافرة، وستظهر "L" على شاشة العرض.

عند ضبط القفل للأطفال، يتم قفل جميع الأزرار باستثناء الزر **الطاقة**.

### ملاحظة

- لن يؤدي إيقاف تشغيل الطاقة إلى إعادة تعيين وظيفة القفل للأطفال.
- يجب أن إلغاء تفعيل القفل للأطفال لتتمكن من الوصول إلى أي وظائف أخرى.

### إلغاء قفل لوحة التحكم

اضغط مع الاستمرار على الزر **Child Lock** لمدة ٣ ثوانٍ.

- سيصدر صوت صافرة وسيظهر الوقت المتبقي للبرنامج الحالي على شاشة العرض.

### تشغيل/إيقاف تشغيل الصافرة

١ اضغط على الزر **الطاقة**.

٢ اضغط على الزر **بدء/إيقاف مؤقت**.

٣ اضغط مع الاستمرار على الزر **Pre Wash** و **Steam** في الوقت

نفسه لمدة ٣ ثوانٍ لإعداد وظيفة تشغيل/إيقاف تشغيل الصافرة.

### ملاحظة

- بمجرد إعداد وظيفة تشغيل/إيقاف تشغيل الصافرة، يتم حفظ الإعداد حتى بعد إيقاف تشغيل الطاقة.
- إذا أردت إيقاف تشغيل الصافرة، ما عليك سوى تكرار هذه العملية.

## Rinse+Spin (شطف+تنشيف)

يساعد هذا على منع البقع الجديدة من الالتصاق بالملابس.  
هذه دورة منفصلة.

١ اضغط على الزر **الطاقة**.

٢ حدد برنامج الغسيل.

٣ اضغط على الزر **Rinse+Spin**.

٤ اضغط على الزر **بدء/إيقاف مؤقت**.

## Spin (تنشيف)

• يمكن تحديد مستوى سرعة التنشيف عن طريق الضغط على الزر **Spin** بشكل متكرر.

• تنشيف فقط

١ اضغط على الزر **الطاقة**.

٢ اضغط على الزر **Spin** لتحديد عدد الدورات في الدقيقة.

٣ اضغط على الزر **بدء/إيقاف مؤقت**.

### ملاحظة

- عند تحدد "No Spin(0)"، سيستمر الدوران لفترة قصيرة لتصريف الماء بسرعة.

## استخدام الوظيفة الذكية (اختياري)

### استخدام وظيفة Tag On

- تسمح لك وظيفة Tag On بسهولة استخدام ميزات LG Smart Diagnosis™ وتحميل الدورة للاتصال بجهازك على الفور من هاتفك الذكي.
- يمكن استخدام وظيفة Tag On مع معظم الهواتف الذكية المزودة بخاصية NFC وتلك التي تعمل بنظام التشغيل (Android OS) فقط.

## استخدام التطبيق

يتيح لك تطبيق LG Smart Laundry استخدام ميزات مختلفة لضمان راحتك.

- تحميل الدورة
- Smart Diagnosis™
- تعيين دورة Tag On
- إحصائيات الغسيل

### تثبيت التطبيق

- ابحث عن "LG Smart Laundry" في متجر Google Play على هاتفك.

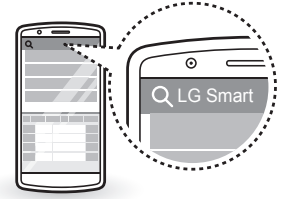

### ملاحظة

- اضغط على [?] في تطبيق LG Smart Laundry للحصول على المزيد من التوجيهات المفصلة حول كيفية استخدام وظيفة Tag On.
- قد تختلف عملية تنشيط NFC، وفقاً للشركة المصنعة للهاتف الذكي وإصدار نظام التشغيل Android. راجع دليل الهاتف الذكي للحصول على التفاصيل.
- بسبب خصائص NFC، إذا كانت مسافة الإرسال بعيدة جداً، أو في حالة وجود ملصق معدني أو غلاف واقٍ على الهاتف، فلن يكون الإرسال جيداً. في بعض الحالات، قد لا تتمكن الهواتف المزودة بخاصية NFC من الإرسال بنجاح.
- قد يختلف المحتوى الموجود في هذا الدليل وفقاً لإصدار تطبيق "LG Smart Laundry"، وقد يتم تعديله دون إبلاغ العملاء.

MR TAMIRAAAT.IR  
تعميرات لوازم خانگی

آقای تعمیرات

## العناية والتنظيف من الداخل

- استخدم فوطة أو قطعة قماش ناعمة لمسح المنطقة المحيطة بفتحة باب الغسالة وزجاج الباب.
- أزل دائماً الأغراض من الغسالة بمجرد اكتمال الدورة. قد يتسبب ترك الملابس مبللة داخل الغسالة في كرمشتها، وفقدان لونها، وتغير رائحتها.
- شغل دورة تنظيف الحوض مرة واحدة في الشهر (أو أكثر من مرة حسب الحاجة) لإزالة تراكمات المنظف والبقايا الأخرى.

## ملاحظة

- أفضل الغسالة قبل التنظيف لتجنب خطر التعرض لصدمة كهربائية. قد يسبب عدم اتباع هذا التحذير إلى التعرض إلى إصابة خطيرة، أو نشوب حريق، أو التعرض لصدمة كهربائية، أو حدوث وفاة.
- لا تستخدم أبداً مواد كيميائية مركزة، أو منظفات كاشطة، أو مذيبيات لتنظيف الغسالة. قد يتسبب ذلك في تلف تشطيب الغسالة.

## تنظيف الغسالة

### العناية بعد الغسيل

- بعد انتهاء الدورة، امسح الباب وداخله مانعة تسريب الباب لإزالة أي رطوبة.
- اترك الباب مفتوحاً لتجفيف حلة الغسل من الداخل.
- امسح هيكل الغسالة بقطعة قماش جافة لإزالة أي رطوبة.

### تنظيف فلتر إدخال الماء

- أغلق المحبس إذا كان سيتم ترك الغسالة لأي فترة من الوقت (على سبيل المثال عطلة)، وخصوصاً عند عدم وجود صرف في الأرضية (أخدود) في المنطقة المجاورة مباشرة.
- سيتم عرض الرمز "E" على لوحة التحكم عند عدم دخول الماء درج المنظفات.
- إذا كان الماء عسراً جداً أو يحتوي على آثار لترسيب جير، فقد يصبح فلتر إدخال الماء مسدوداً. لذلك تُعد فكرة تنظيف الفلتر من حين إلى آخر فكرة جيدة.

### تنظيف الهيكل الخارجي

يمكن أن تزيد العناية المناسبة لغسالتك من عمرها الافتراضي.

#### الباب:

- 1 أغلق صنبور الماء وفك خرطوم إدخال الماء.

- امسح الجزء الداخلي والخارجي باستخدام قطعة قماش مبللة ثم جفف باستخدام قطعة قماش ناعمة.

#### الهيكل الخارجي:

- امسح أي تسريبات على الفور.
- امسح باستخدام قطعة قماش مبللة.
- لا تضغط على السطح أو على شاشة العرض باستخدام أدوات حادة.

- 2 نظف الفلتر باستخدام فرشاة خشنة وصلية.

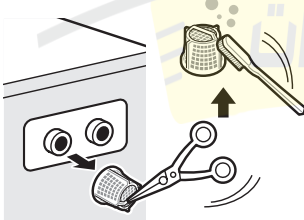

## تنظيف فلتر مضخة التصريف

- يجمع فلتر التصريف الخيوط والأغراض الصغيرة المتبقية في الغسيل. تحقق بانتظام من أن الفلتر نظيف حتى تضمن التشغيل السلس للغسالة.
  - اترك الماء ليصبح باردًا قبل تنظيف مضخة التصريف، وتنفيذ التقريغ الطارئ، أو فتح الباب في حالة الطوارئ.
- ١ افتح غطاء الغلاف واسحب الخرطوم للخارج.

٤ بعد التنظيف، قم بتدوير فلتر المضخة وأدخل سدادة التصريف.

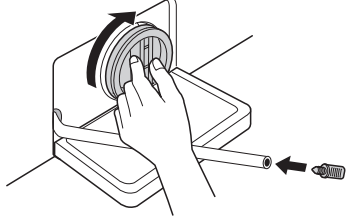

٥ أغلق غطاء الغلاف.

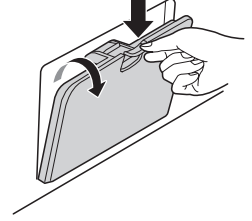
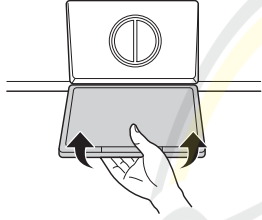

٢ افصل سدادة التصريف وافتح الفلتر من خلال تدويره إلى الخلف.

### ملاحظة

- أولاً صرف الماء باستخدام خرطوم التصريف ثم افتح فلتر المضخة لإزالة أي أشياء أو خيوط عالقة.
- احترس عند التصريف حيث إن الماء قد يكون ساخنًا.



٣ أزل أي شيء غريب من فلتر المضخة.

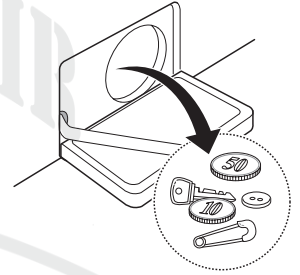

MR TAMIRAAAT.IR  
تعميرات لوازم فانتى

آقاي تعميرات



## تنظيف درج الموزع

قد يتراكم المنظف ومنعم القماش في الدرج الموزع. أخرج الدرج والملحقات وتحقق من وجود مواد متراكمة مرة أو مرتين في الشهر.

١ أخرج درج موزع المنظف عن طريق سحبه إلى الخارج بشكل مستقيم حتى يتوقف.

• اضغط لأسفل بشدة على زر الفصل وأزل الدرج.

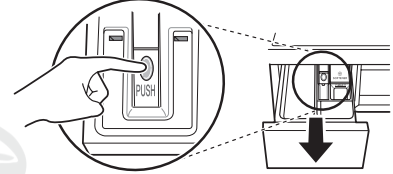

٢ أزل الملحقات من الدرج.

• اشطف الملحقات والدرج باستخدام الماء الدافئ لإزالة تراكمات منتجات الغسيل. استخدم الماء فقط في تنظيف الدرج الموزع. جفف الملحقات والدرج باستخدام قطعة قماش أو فوطة ناعمة.

٣ لتنظيف فتحة الدرج، استخدم قطعة قماش أو فرشاة غير معدنية صغيرة لتنظيف التجويف.

• أزل جميع الرواسب من الأجزاء العلوية والسفلية للتجويف.

٤ امسح أي رطوبة في التجويف باستخدام قطعة قماش أو فوطة ناعمة.

٥ أعد الملحقات إلى الحجيرات المناسبة واستبدل الدرج.

## Tub Clean (تنظيف الحوض) (اختياري)

تنظيف الحوض هو دورة خاصة لتنظيف الغسالة من الداخل. يستخدم مستوى ماء أعلى في هذه الدورة وسرعة تشييف أعلى. وأجر هذه الدورة بشكل منتظم.

١ أزل أي ملابس أو أغراض من الغسالة وأغلق الباب.

٢ افتح درج الموزع وأصف مقاوم الرواسب الكلسية (مثل كالجون) إلى حجيرة الغسيل الرئيسية.

٣ أغلق درج الموزع ببطء.

٤ قم بتشغيل الطاقة ثم اضغط مع الاستمرار على الزر Tub Clean لمدة ٣ ثوانٍ. ثم سيظهر لك "L C L" على شاشة العرض.

٥ اضغط على الزر بدء/إيقاف مؤقت للبدء.

٦ بعد اكتمال الدورة، اترك الباب مفتوحًا حتى تجف فتحة باب الغسالة، والحشية المرنة، وزجاج الباب.



تنبيه

• في حالة وجود طفل، توخ الحذر من إبقاء الباب مفتوحًا لفترة طويلة جدًا.

ملاحظة

• لا تضيف أي منظف إلى حجيرات المنظفات. فقد تنشأ رغوة زائدة وتنتسرب من الغسالة.

- بعد غلق الصنبور، افصل خرطوم الإدخال البارد من الصنبور، وأزل الماء في أثناء توجيه الخرطوم لأسفل.

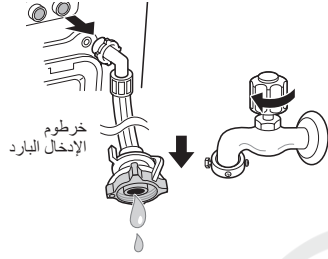

## توخ الحذر من التجمد في أثناء الشتاء

- في حالة التجمد، لا يعمل المنتج بشكل طبيعي. وتأكد من تثبيت المنتج في مكان لن يتجمد فيه في أثناء الشتاء.
- إذا كان يجب تثبيت المنتج في الخارج على الشرفة أو في ظروف خارجية أخرى، فتأكد من فحص التالي.

## كيفية حماية المنتج من التجمد

- بعد الغسيل، أزل الماء المتبقي داخل المضخة بالكامل باستخدام سداة خرطوم الفتح المستخدم في إزالة الماء المتبقي. وعند إزالة الماء بالكامل، أغلق سداة الخرطوم المستخدم في إزالة الماء المتبقي وغطاء الغلاف.

## التحقق من التجمد

- إذا لم يتم تصريف الماء عند فتح سداة الخرطوم للتخلص من الماء المتبقي، فتتحقق من وحدة التصريف.

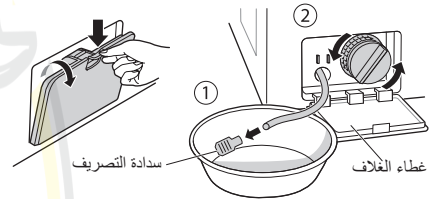

- أسدل خرطوم التصريف لصرف الماء الموجود داخل الخرطوم بالكامل.

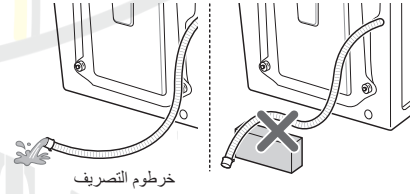

- قم بتوصيل الطاقة، وحدد شطف وتنشيف واضغط على الزر بدء/إيقاف مؤقت.

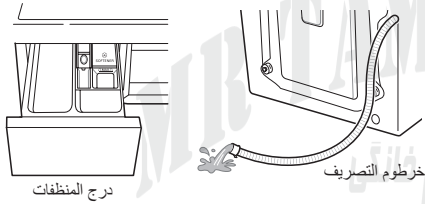

## تنبيه

- عند تثبيت خرطوم التصريف الذي على شكل منحنى، فقد يتجمد الخرطوم الداخلي.

## ملاحظة

- تحقق من أن الماء يصل إلى درج المنظفات في أثناء الشطف، وأنه يتم تصريفه عبر خرطوم التصريف في أثناء التنشيف.
- عندما يظهر "F F" على نافذة شاشة العرض في أثناء تشغيل المنتج، تحقق من وحدة إمداد الماء ووحدة التصريف (لا تتضمن بعض النماذج وظيفة الإنذار التي تشير إلى التجمد).

- عند إزالة الماء بشكل كامل من الحوض، أغلق سدادة الخرطوم المستخدمة في إزالة الماء المتبقي، وحدد شطف وتنشيف واضغط على زر بدء/إيقاف مؤقت.

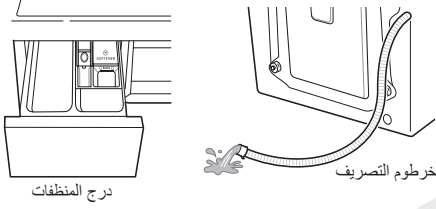

#### ملاحظة

- تحقق من أن الماء يصل إلى درج المنظفات في أثناء الشطف، وأنه يتم تصريفه عبر خرطوم التصريف في أثناء التنشيف.
- في حالة حدوث مشكلات في إمداد الماء، اتخذ الإجراءات التالية:
  - أغلق الصنبور، وقم بإذابة الثلج من الصنبور وكل من منطقتي توصيل خرطوم الإدخال للمنتج باستخدام قطعة قماش ساخنة.
  - انزع خرطوم الإدخال واغمره في ماء دافئ أقل من ٦٠-٥٠ درجة مئوية.



#### كيفية التعامل مع التجمد

- تأكد من تفريغ حلة الغسل، ثم صب ماء دافئاً درجة حرارته ٦٠-٥٠ درجة مئوية في الجزء المطاطي داخل حلة الغسل، وأغلق الباب، وانتظر لمدة ساعة أو ساعتين.



#### تنبيه

- لا تستخدم الماء المغلي. فقد يسبب حرقاً أو تلفاً بالمنتج.
- افتح غطاء الغلاف وسدادة الخرطوم المستخدمة في إزالة الماء المتبقي للتخلص منه تماماً.

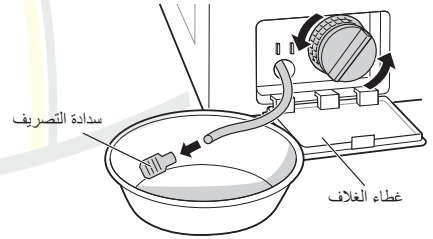

#### ملاحظة

- في حالة عدم تصريف الماء، فهذا يعني أن الثلج لم يذوب بشكل كامل. انتظر لفترة أطول.

تعميرات لوازم خانتي

أقاي تعميرات

- بمجرد انتهاء العد التنازلي وتوقف النغمات، تابع محادثتك مع وكيل مركز الاتصال الذي سيتمكن من مساعدتك باستخدام المعلومات المرسله للتحليل.

#### ملاحظة

- تعتمد وظيفة Smart Diagnosis™ على جودة المكالمه المحلية.
- سوف يتحسن أداء الاتصال ويمكنك تلقي خدمة أفضل في حالة استخدام هاتف المنزل.
- إذا كان إرسال بيانات Smart Diagnosis™ رديئاً بسبب تدني جودة المكالمه، فقد لا تتلقى أفضل خدمة من Smart Diagnosis™.

## استخدام وظيفة Smart Diagnosis™

استخدم هذه الوظيفة إذا كنت بحاجة إلى تشخيص دقيق من مركز خدمة LG Electronics عند تعطل المنتج أو توقفه عن العمل. لا تستخدم هذه الوظيفة إلا للاتصال بمندوب الخدمة، وليس أثناء التشغيل العادي.

١ اضغط على زر الطاقة لتشغيل الغسالة. لا تضغط على أي أزرار أخرى ولا تقم بتدوير مقبض تحديد الدورة.

٢ إذا تم توجيهك إلى القيام بذلك من خلال مركز الاتصال، فضع صوان التكم في هاتفك بالقرب من الزر الطاقة.

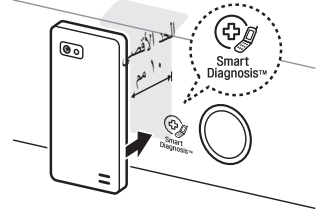

٣ اضغط مع الاستمرار على الزر Temp. لمدة ٣ ثوانٍ، مع الاستمرار في الضغط على صوان التكم في الهاتف وصولاً إلى الأيقونة أو الزر الطاقة.

٤ أبق الهاتف في مكانه حتى تنتهي نغمة النقل. ويتم عرض الوقت المتبقي لنقل البيانات.

- للحصول على أفضل النتائج، لا تحرك الهاتف في أثناء نقل النغمات.

- إذا لم يتمكن موظف مركز الاتصال من الحصول على تسجيل دقيق للبيانات، فقد يطلب منك إعادة المحاولة.

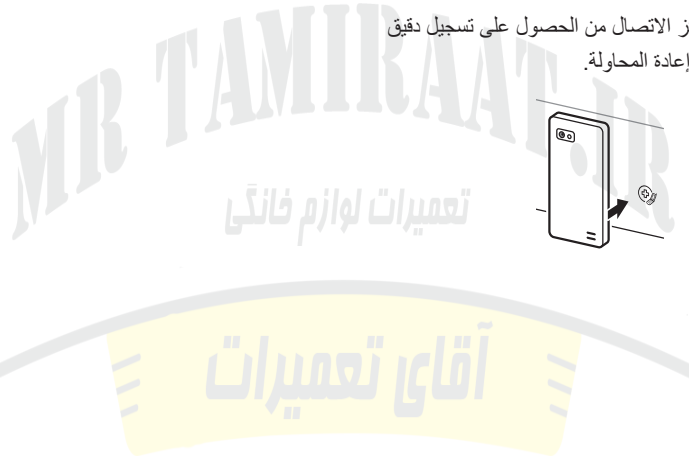

- تم تزويد غسالتك بنظام رصد الخطأ ليًا لكشف المشكلات وتشخيصها في مرحلة مبكرة. وإذا لم تعمل الغسالة بشكل صحيح أو لم تعمل على الإطلاق، فتتحقق من التالي قبل الاتصال بالخدمة:

### مشكلات التشخيص

الأعراض	السبب	الحل
صوت الارتجاج والقعقة	قد توجد أشياء غريبة مثل القطع المعدنية أو دبابيس السلامة في حلة الغسل أو المضخة.	<ul style="list-style-type: none"> <li>• قم بإيقاف تشغيل الغسالة، وافحص حلة الغسل وفلتر التصريف.</li> <li>• في حالة استمرار الضوضاء بعد إعادة تشغيل الغسالة، فاتصل بمركز الخدمة المرخص.</li> </ul>
الغسالة تصدر صوتًا غير اعتيادي	قد ينتج عن حمولات الغسيل الثقيلة إصدار صوت غير اعتيادي. هذا أمر طبيعي عادة.	<ul style="list-style-type: none"> <li>• في حالة استمرار الغسالة في إصدار الصوت، فمن المحتمل أن تكون الغسالة مثبتة بشكل غير متوازن. قم بإيقاف التشغيل وأعد توزيع حمولة الغسيل.</li> </ul>
ضوضاء الاهتزاز	هل تم إزالة جميع مسامير النقل ودعم الحوض؟ هل جميع الأقدام مثبتة بشكل محكم على الأرض؟	<ul style="list-style-type: none"> <li>• في حالة عدم إزالتها أثناء التثبيت، راجع دليل التركيب للتعرف على كيفية إزالة مسامير النقل.</li> <li>• قد تكون حمولة الغسيل موزعة بشكل غير متساوٍ في حلة الغسل. قم بإيقاف الغسالة وأعد توزيع حمولة الغسيل.</li> </ul>
تسريبات الماء	خرطوم الإدخال أو خرطوم التصريف مفكوك من الصنبور أو الغسالة. انسداد أنابيب خرطوم التصريف.	<ul style="list-style-type: none"> <li>• افحص توصيلات الخرطوم وأحكم ربطها.</li> <li>• نظف أنبوب التصريف. اتصل بالسباك إذا لزم الأمر.</li> </ul>
ظهور الكثير من الرغوي		<ul style="list-style-type: none"> <li>• يمكن أن يؤدي استخدام كمية كبيرة من المنظف أو منظف غير مناسب إلى وجود رغوة كثيفة قد تؤدي إلى تسرب الماء.</li> </ul>
لا يدخل الماء في الغسالة أو يدخل ببطء	إمداد الماء غير كافٍ في هذا الموقع. صنبور إمداد الماء ليس مفتوحًا بشكلٍ كامل. خرطوم (خرطوم) إدخال الماء ملتوي. فلتر خرطوم (خرطوم) إدخال الماء مسدود.	<ul style="list-style-type: none"> <li>• استخدم صنبورًا آخر في المنزل.</li> <li>• افتح الصنبور بشكلٍ كامل.</li> <li>• قم بتسوية الخرطوم.</li> <li>• افحص فلتر خرطوم إدخال الماء.</li> </ul>
لا يتم تصريف الماء الموجود في الغسالة أو يتم تصريفه ببطء	خرطوم التصريف ملتوي أو مسدود. فلتر التصريف مسدود.	<ul style="list-style-type: none"> <li>• قم بتنظيف خرطوم التصريف وتساويته.</li> <li>• قم بتنظيف فلتر التصريف.</li> </ul>

الأعراض	السبب	الحل
الغسالة لا تعمل	قد يكون سلك الطاقة الكهربائية غير متصل أو أن السلك غير موصل بشكلٍ محكم. قد يكون ذلك نتيجة لتلف مصهر المنزل، أو فصل قاطع التيار في الدائرة أو انقطاع التيار الكهربائي.	<ul style="list-style-type: none"> <li>تأكد من تثبيت القابس بإحكام في مقيس الحائط.</li> <li>أعد ضبط قاطع التيار في الدائرة أو استبدل المصهر. لا تزد من مقدار التيار في المصهر. إذا كانت المشكلة هي الحمل الزائد على الدائرة الكهربائية، فيجب تصحيح ذلك من قبل كهربائي مؤهل.</li> </ul>
الغسالة لا تقوم بالدوران.	قد يكون صنوبر إمداد الماء غير مفتوح.	افتح صنوبر إمداد الماء.
الغسالة لا يفتح الباب.	تأكد من إحكام قفل الباب.	<ul style="list-style-type: none"> <li>أغلق الباب ثم اضغط على الزر بدء/إيقاف مؤقت. بعد الضغط على الزر بدء/إيقاف مؤقت، قد تستغرق الغسالة بضع دقائق قبل أن تبدأ في الدوران. يجب إحكام غلق الباب قبل أن تبدأ الغسالة في الدوران. أضف غرضاً واحداً أو اثنين مثنابيهين للمساعدة على موازنة الحمولة. أعد ضبط الحمولة لضمان الدوران بشكلٍ متزن.</li> </ul>
الباب لا يفتح	بمجرد تشغيل الغسالة، لا يمكن فتح الباب لأسباب تتعلق بالسلامة. تأكد من إضاءة رمز "قفل الباب". يمكنك فتح الباب بشكلٍ آمن بعد إيقاف تشغيل رمز "قفل الباب".	<ul style="list-style-type: none"> <li>بمجرد تشغيل الغسالة، لا يمكن فتح الباب لأسباب تتعلق بالسلامة. تأكد من إضاءة رمز "قفل الباب". يمكنك فتح الباب بشكلٍ آمن بعد إيقاف تشغيل رمز "قفل الباب".</li> </ul>
يتأخر زمن دورة الغسيل	قد تختلف الفترة الزمنية لدورة الغسيل وفقاً لكمية الغسيل، وضغط الماء، ودرجة حرارة الماء، وظروف الاستخدام الأخرى. في حالة اكتشاف خلل في التوازن أو في حالة تشغيل برنامج إزالة رغوة الصابون، ستزداد الفترة الزمنية لدورة الغسيل.	<ul style="list-style-type: none"> <li>قد تختلف الفترة الزمنية لدورة الغسيل وفقاً لكمية الغسيل، وضغط الماء، ودرجة حرارة الماء، وظروف الاستخدام الأخرى. في حالة اكتشاف خلل في التوازن أو في حالة تشغيل برنامج إزالة رغوة الصابون، ستزداد الفترة الزمنية لدورة الغسيل.</li> </ul>
زيادة منعם القماش	قد يتسبب إضافة الكثير من المنعم في حدوث تدفق زائد.	<ul style="list-style-type: none"> <li>اتبع إرشادات المنعم لضمان استخدام الكمية المناسبة. لا تتجاوز خط أقصى حد للماء.</li> </ul>
يتم توزيع المنتجات المنعمة في وقت مبكر جداً		<ul style="list-style-type: none"> <li>أغلق درج الموزع ببطء. لا تفتح الدرج أثناء دورة الغسيل.</li> </ul>
مشكلة التجفيف	تعطل إمكانية التجفيف	<ul style="list-style-type: none"> <li>لا تقمط في الحمولة. تأكد أن الغسالة تقوم بعملية التجفيف بشكلٍ سليم وطرد الماء الزائد عن الحمولة. حمولة الملابس قليلة جداً لن يتم تقليبها بشكلٍ سليم. أضف القليل من المناشف.</li> </ul>

## رسائل الخطأ

الأعراض	السبب	الحل
 	<p>إمداد الماء غير كافٍ في هذه المنطقة.</p> <p>صنابير إمداد الماء ليست مفتوحة بشكل كامل.</p> <p>خرطوم (خرطوم) إدخال الماء ملتوي.</p> <p>فلتر خرطوم (خرطوم) إدخال الماء مسدود.</p> <p>في حالة حدوث تسرب للماء في خرطوم الإدخال سيضيئ المؤشر "A" باللون الأحمر.</p>  <p>• قد تختلف وفقاً لنوع الطراز.</p>	<ul style="list-style-type: none"> <li>• استخدم صنوبراً آخر في المنزل.</li> <li>• افتح الصنبور بشكل كامل.</li> <li>• قم بتسوية الخرطوم (الخرطوم).</li> <li>• افحص فلتر خرطوم إدخال الماء.</li> </ul>
 	<p>خرطوم التصريف ملتوي أو مسدود.</p> <p>فلتر التصريف مسدود.</p>	<ul style="list-style-type: none"> <li>• قم بتنظيف خرطوم التصريف وتسويته.</li> <li>• قم بتنظيف فلتر التصريف.</li> </ul>
 	<p>الحمولة قليلة جداً.</p> <p>الحمولة ليست متوازنة.</p> <p>الجهاز مزود بنظام اكتشاف عدم التوازن وتصحيحه. في حالة تحميل الأغراض الشخصية الثقيلة (مثل سجادة الحمام، وبرانس الحمام، وما إلى ذلك)، قد يوقف هذا النظام عملية الدوران أو يقاطع دورة العصر بشكل كامل.</p> <p>إذا كان الغسيل لا يزال مبللاً في نهاية الدورة، فأضف أغراض غسيل صغيرة لحفظ توازن الدوران وكرر دورة التنشيف.</p>	<ul style="list-style-type: none"> <li>• أضف غرضاً واحداً أو اثنين متشابهين للمساعدة على موازنة الحمولة.</li> <li>• أضف غرضاً واحداً أو اثنين متشابهين للمساعدة على موازنة الحمولة.</li> <li>• أعد ضبط الحمولة لضمان الدوران بشكلٍ متزن.</li> <li>• أعد ضبط الحمولة لضمان الدوران بشكلٍ متزن.</li> </ul>

الحل	السبب	الأعراض	
<ul style="list-style-type: none"> <li>أغلق الباب تمامًا.</li> <li>في حالة ظهور "dE1, dE2, dE", فاتصل بمركز الخدمة للحصول على المساعدة.</li> </ul>	تأكد أن الباب مغلق.		
<ul style="list-style-type: none"> <li>افصل قابس الطاقة واتصل بمركز الخدمة للحصول على المساعدة.</li> </ul>			
<ul style="list-style-type: none"> <li>أغلق صنبور الماء.</li> <li>افصل قابس الطاقة.</li> <li>اتصل بمركز الخدمة.</li> </ul>	ينتج الماء الزائد للماء عن وجود عيب في صمام الماء.		
<ul style="list-style-type: none"> <li>أغلق صنبور الماء.</li> <li>افصل قابس الطاقة.</li> <li>اتصل بمركز الخدمة.</li> </ul>	تعطل مستشعر مستوى الماء.		
<ul style="list-style-type: none"> <li>قم بإيقاف تشغيل الغسالة لمدة ٣٠ دقيقة لتترك المحرك يبرد، ثم أعد تشغيل الدورة.</li> </ul>	الحمولة الزائدة على المحرك.		
<ul style="list-style-type: none"> <li>اتصل بمركز الخدمة.</li> </ul>	تسريبات الماء.		
<ul style="list-style-type: none"> <li>إعادة تشغيل الدورة.</li> </ul>	واجهت الغسالة انقطاع في التيار الكهربائي.		
<ul style="list-style-type: none"> <li>افصل قابس الطاقة واتصل بمركز الخدمة للحصول على المساعدة.</li> </ul>	تحقق من إمداد الماء.		

تعميرات لوازم فانتى



أقاي تعميرات

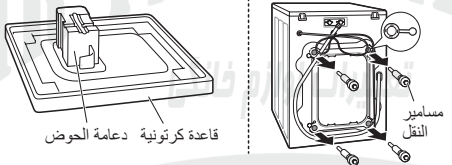
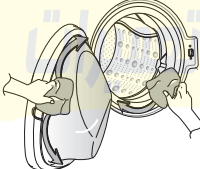

لا يغطي هذا الضمان المحدود ما يلي:

- رحلات الخدمة لتوصيل المنتج، أو نقله، أو تركيبه، أو إصلاحه؛ تعليمات المستهلك حول طريقة تشغيل المنتج؛ إصلاح المصهر أو استبداله، أو تصحيح الأسلاك أو السبابة، أو تصحيح عمليات الإصلاح/التركيب غير المصرح بها.
- فشل تشغيل المنتج عند انقطاع التيار الكهربائي أو ضعف في الخدمة الكهربائية.
- التلف الناتج عن أنابيب الماء المكسورة أو المرشحة، أو أنابيب الماء المجمدة، أو خطوط التصريف المسدودة، أو إمداد الماء غير الكافي أو المتقطع، أو إمداد الهواء غير الكافي.
- التلف الناتج عن تشغيل المنتج في مناخ مسبب للتآكل أو مخالف للتعليمات المذكورة في دليل مالك المنتج.
- تلف الجهاز الناتج عن طريق الحوادث، أو الآفات والحشرات، أو البرق، أو الرياح، أو النار، أو الفيضانات، أو الكوارث الطبيعية.
- التلف أو العطل الناتج عن التعديلات أو البدائل غير المصرح بها، أو إذا تم استخدامه لغرض غير المخصص له، أو أي تسريب للماء نظراً لعدم تركيب المنتج بشكل صحيح.
- التلف أو العطل الناتج عن تيار كهربائي أو جهد غير صحيح، أو رموز السبابة، أو الاستخدام التجاري أو الصناعي، أو استخدام الملحقات، أو المكونات، أو مواد التنظيف المستهلكة غير المعتمدة من شركة LG.
- التلف الناتج عن النقل والتوصيل، بما في ذلك الخدوش، والاعوجاج، والشراخ، و/أو أي تلف آخر في تشطيب المنتج، ما لم تكن هذه التلفيات ناتجة عن عيوب المواد الخام أو التصنيع.
- تلف أو فقدان أي عنصر من العناصر الخاصة بأي من شاشة العرض، أو فتح الصندوق، أو تخفيض سرعه، أو تجديده.
- المنتجات التي لها أرقام تسلسلية أصلية وتم إزالتها، أو تغييرها، أو لا يمكن تحديدها بسهولة. رقم الطراز والأرقام التسلسلية، وفقاً لفاتورة مبيعات التجزئة الأصلية، مطلوبة للتحقق من الضمان.
- الزيادة في تكاليف المرافق ونفقاتها الإضافية.
- الإصلاحات عند استخدام المنتج بخلاف الاستخدام المنزلي العادي والمعتاد أو مخالفة التعليمات المذكورة في دليل المالك.
- التكاليف المتعلقة بنقل المنتج الخاص بك من المنزل لإصلاحه.
- إزالة المنتج وإعادة تركيبه إذا تم تركيبه في مكان لا يمكن الوصول إليه أو لم يتم تركيبه وفقاً لتعليمات التركيب المنشورة، في كل من دليل مالك LG وكتيبات دليل التركيب.
- التلف الناتج عن سوء الاستعمال، أو سوء الاستخدام، أو التركيب، أو الإصلاح، أو الصيانة. يتضمن الإصلاح غير المناسب استخدام أجزاء غير معتمدة أو محددة من قبل شركة LG.

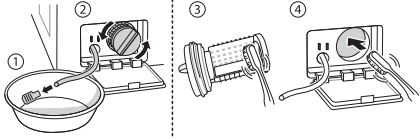
<p>إزالة مسامير النقل ودعم الحوض.</p>	 <p>قاعدة كرتونية دعم الحوض</p> <p>مسامير النقل</p>	<p>ينتج الاهتزاز أو الضوضاء الغريبة عند عدم إزالة مسامير النقل ودعم الحوض.</p>
<p>قم بتنظيف الحشية وزجاج الباب.</p>		<p>التسرب الناتج عن الأوساخ مثل (الشعر، الوبر) على الحشية وزجاج الباب.</p>

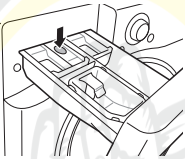
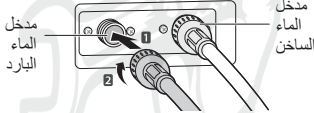
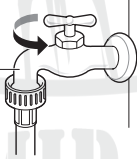
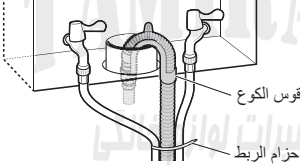
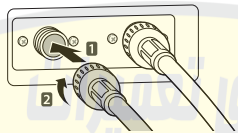
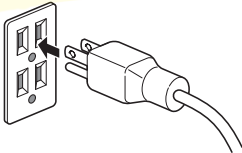
<p>قم بتنظيف فلتر المضخة.</p>		<p>عدم التصريف ناتج عن انسداد فلتر المضخة.</p>
<p>قم بتنظيف فلتر صمام الإدخال أو أعد تركيب خرطوم إدخال الماء.</p>		<p>لا يدخل الماء إلى الغسالة بسبب انسداد فلتر صمامات إدخال الماء أو التواء خرطوم إدخال الماء.</p>
<p>قم بتنظيف درج موزع المنظفات.</p>		<p>لا يدخل الماء إلى الغسالة بسبب الاستخدام الزائد عن الحد للمنظفات.</p>
<p>أعد تركيب خرطوم الإدخال.</p>		<p>إذا كانت الغسالة ساخنة أو دافئة بعد الانتهاء من الغسيل، فهذا بسبب تركيب خرطوم إدخال الماء بالعكس.</p>
<p>افتح صنبور الماء.</p>		<p>لا يتم إمداد الماء لأن صنبور الماء مغلق.</p>
<p>أعد تركيب خرطوم التصريف.</p>		<p>ينتج التسريب عن التركيب غير الصحيح لخرطوم التصريف أو انسداده.</p>
<p>أعد تركيب خرطوم الإدخال.</p>		<p>ينتج التسريب عن التركيب غير الصحيح لخرطوم إدخال الماء أو استخدام نوع آخر من خرطوم الإدخال.</p>
<p>أعد توصيل سلك الطاقة أو قم بتغيير المأخذ الكهربائي.</p>		<p>تنتج مشكلة عدم وجود طاقة عند فك وصلة سلك الطاقة أو وجود مشكلة في المأخذ الكهربائي.</p>

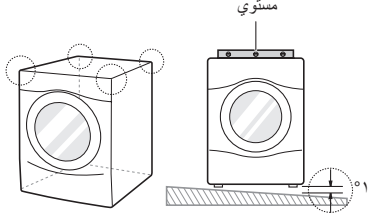
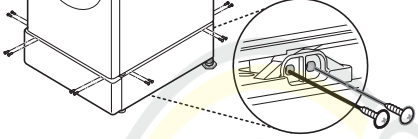
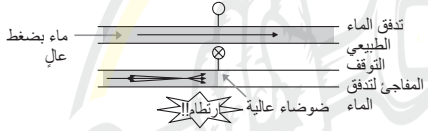
<p>يغطي الضمان عيوب التصنيع فقط. لا يتم تغطية الخدمة الناجمة عن التركيب غير الصحيح.</p>		<p>رحلات الخدمة لتوصيل المنتج، أو نقله، أو إعادة تركيبه، أو لتقديم تعليمات استخدام المنتج. فك المنتج وإعادة تركيبه.</p>
<p>قم بتركيب البراغي الأربعة في كل زاوية (المجموع الكلي ١٦EA).</p>		<p>إذا كانت جميع البراغي غير مثبتة بشكل صحيح، فربما تتسبب في إحداث اهتزاز شديد (في طراز Pedestal فقط).</p>
<p>اضبط ضغط الماء عن طريق قلب صمام الماء لأسفل أو قلب صنبور المياه في المنزل.</p>		<p>تحدث ضوضاء ارتطام الماء (الضرب بعنف) عند ملء الغسالة بالماء.</p>

MR TAMIRAAAT.IR  
تعميرات لوازم خانگی

آقای تعمیرات

